



Nome Empresa: RICPEL COMERCIO E DISTRIBUIDORA LTDA

CNPJ: 42.124.513/0001-54 **IE:** 131280831118

Fone: (11) 3522-7858 **Celular:** (11) 99197-5035 **Contato:** RICHARD RAPHAEL

Endereço: AVENIDA PAULISTA, 1471 SALA CONJ. 1110 – CXPST 1574 - BELA VISTA - SÃO PAULO - 01311-927

Email: licitacoes.pro@outlook.com.br

PROPOSTA COMERCIAL

PORTAL: COMPRASNET | **COMPRADOR:** 454524 - PREFEITURA MUNICIPAL DE MARMELEIRO - PR | **COMPRA Nº:** 900062026

ITEM	DESCRIÇÃO	QUANT.	UNIDADE	MARCA	MODELO	VALOR	TOTAL
37 - Sem Lote	Repelente Princípio Ativo: À Base De Icaridina, Concentração: Até 25%, Característica Adicional: Isento De Óleo, Forma Farmacêutica: Loção	1.048,00	Frasco 200,00 ML	COSMODERMA	REPELMAX	R\$14,27	R\$14.954,96

Valor total da Proposta: R\$14.954,96 - (QUATORZE MIL NOVECENTOS E CINQUENTA E QUATRO REAIS E NOVENTA E SEIS CENTAVOS)

Prazo de validade da proposta: 90 DIAS

Prazo de entrega: 10 DIAS ÚTEIS

Prazo de pagamento: 15 DIAS

Banco: BANCO DO BRASIL

Agencia: 298-4

Conta Corrente: 57649-2

Richard Raphael Loiola
Coelho:39998230896

Assinado de forma digital por

Richard Raphael Loiola

Coelho:39998230896

Dados: 2026.03.25 10:42:17 -03'00'

RICHARD RAPHAEL LOIOLA COELHO CPF: 399.982.308-96
DIRETOR EXECUTIVO

25 de março de 2026



RepelMax repelente de alta eficácia que protege sua pele dos insetos, carrapatos e picada de mosquitos em geral, entre eles o *Aedes aegypti* (mosquito da dengue). Indicado para atividades ao ar livre. Pode ser utilizado para toda a família.

- Ativo: IR 3535 (pode ser utilizado por gestantes, lactantes e crianças).
- Possui amplo espectro de ação com 4 h de duração.
- Fácil aplicação (boa espalhabilidade).
- Não oleoso (não comedogênico).
- Disponível nas versões: loção e spray.

Ao Órgão 454524 - PREFEITURA MUNICIPAL DE MARMELEIRO - PR. Pregão Eletrônico N° 900062026. Apresentamos nossa proposta de preços.

Item	Descrição	Unidade	Qtd	R\$ Unitário	Valor Total
10	<p>CALÇADO DE SEGURANÇA EM PVC IMPERMEÁVEL, NA COR BRANCA, COM FORRO INTERNO EM ACABAMENTO MACIO DE POLIÉSTER OU TECIDO DE MALHA, CANO MÉDIO DE NO MÁXIMO 30 CM, COM SOLADO ANTIDERRAPANTE NO MESMO MATERIAL. TAMANHO A DEFINIR.</p> <p>MARCA: WORKFLEX MODELO/VERSÃO: CA 37130</p>	Par	26,00	33,60	873,60
11	<p>CALÇADO TIPO SAPATO PROFISSIONAL - UNISSEX, COR E TAMANHOS A DEFINIR, MODELO CALÇADO BAIXO, CONSTITUÍDO DE ELASTÔMERO (TPÉ), CALÇADO COM SOLADO DE BORRACHA SINTÉTICA ESPECIAL, BORRACHA NATURAL, RESISTENTE AO ESCORREGAMENTO, ANTIDERRAPANTE, COM ALTA ABSORÇÃO DE IMPACTO. MATERIAL, LEVE. FECHADO NA PARTE SUPERIOR E TRASEIRA, ATENDENDO PLENAMENTE AS EXIGÊNCIAS DA NORMA NR-32 DA SEGURANÇA E SAÚDE DOS TRABALHADORES EM SERVIÇOS DE SAÚDE. COM SUBSTÂNCIA ANTIMICROBIANA JUNTO À FORMULAÇÃO COMPOSTO EVA CONFECÇÃO DO CABEDAL, DIMINUINDO INCIDÊNCIA DE FUNGOS E BACTÉRIAS, MAIOR DURABILIDADE, BEM COMO ATENUA O ODOR NOS PÉS, PALMILHA EM EVA - ETIL VINIL AVETATO + TECIDO PARTE SUPERIOR, DESTACÁVEL, FÁCIL LIMPEZA. PODENDO UTILIZAR O HIPOCLORITO DE SÓDIO (CLORO) EM SUA FORMA MAIS CONCENTRADA, OU NA DILUÍDA (ÁGUA SANITÁRIA) PARA DESCONTAMINAÇÃO.</p> <p>MARCA: WORKFLEX MODELO/VERSÃO: CA 40790</p>	Unidade	14,00	52,50	735,00
16	<p>COLETE REFLEXIVO POLIÉSTER: TIPO BLUSÃO, COMPOSIÇÃO 100% POLIÉSTER, COR LARANJA, SEM BOLSO, FECHAMENTO FRONTAL COM ZÍPER, COM FAIXAS REFLETIVAS. TAMANHO ÚNICO.</p> <p>MARCA: HANDEX MODELO/VERSÃO: REFLETIVO</p>	Unidade	16,00	14,70	235,20
21	<p>LUVA ISOLANTE - LUVA ISOLANTE - LUVA ISOLANTE MATERIAL: BORRACHA, TAMANHO: VARIADO, COR: PRETA, MATERIAL INTERNO: BORRACHA, CARACTERÍSTICAS ADICIONAIS: CLASSE 00 TENSÃO MÁXIMA DE USO: CA: 500V / CC: 750, APLICAÇÃO: DIVERSOS</p> <p>MARCA: MEDIX MODELO/VERSÃO: CA 41486</p>	Caixa 150,00 UN	61,00	19,60	1.195,60
26	<p>LUVAS DE ANTI CORTE: CONFECCIONADA EM FIOS DE POLIETILENO DE ALTA PERFORMANCE, REVESTIMENTO NA FACE PALMAR E DEDOS EM MATERIAL EMBORRACHADO ANTIDERRAPANTE, PUNHO ELASTIZADO, TAMANHOS P, M E G.</p> <p>MARCA: MEDIX MODELO/VERSÃO: CA 48856</p>	Par	88,00	13,44	1.182,72
28	<p>MÁSCARA COM RESPIRADOR DE AR DE SEGURANÇA: TIPO PEÇA FACIAL INTEIRA, COM VISOR PANORÂMICO, DE MATERIAL PLÁSTICO RÍGIDO TRANSPARENTE. A PARTE FRONTAL INFERIOR DO CORPO DA PEÇA DEVE POSSUIR UM SUPORTE COM UMA VÁLVULA DE EXALAÇÃO. NAS LATERAIS DO CORPO DA PEÇA ESTAREM LOCALIZADAS DUAS ABERTURAS CONTENDO DOIS DISPOSITIVOS DE ENCAIXE TIPO BAIONETA ONDE SÃO FIXADOS OS FILTROS DE PROTEÇÃO RESPIRATÓRIA. CADA DISPOSITIVO CONTÉM UMA VÁLVULA DE INALAÇÃO.</p> <p>MARCA: AIRSAFETY MODELO/VERSÃO: CA 16774</p>	Unidade	10,00	498,46	4.984,60
30	<p>ÓCULOS DE PROTEÇÃO CURVO: ÓCULOS DE SEGURANÇA COM ARMAÇÃO E VISOR</p>	Unidade	125,00	2,72	340,00

Item	Descrição	Unidade	Qtd	R\$ Unitário	Valor Total
	CONFECCIONADOS EM UMA ÚNICA PEÇA DE POLICARBONATO NA COR CINZA ESCURO OU TRANSLÚCIDO (A ESCOLHA NA HORA DA COMPRA), COM PONTE E APOIO NASAL INJETADO NA MESMA PEÇA, HASTES TIPO ESPÁTULA CONFECCIONADAS DO MESMO MATERIAL DO VISOR E ARTICULADAS NAS EXTREMIDADES DO VISOR POR MEIO DE FIXADORES METÁLICOS. MARCA: ISSOMOLD MODELO/VERSÃO: CA 36655				
32	ÓCULOS DE PROTEÇÃO LENTE ESCURA QUE FILTRAM A RADIAÇÃO UVA E UVB, CONFECCIONADO EM POLICARBONATO ÓPTICO, LENTE CURVA, LEVE E RESISTENTE. HASTE DE MATERIAL PLÁSTICO, TIPO ESPÁTULA, MALEÁVEL MARCA: ISSOMOLD MODELO/VERSÃO: CA 36655	Unidade	32,00	2,72	87,04
Valor total da proposta:					9.633,76

O valor total dessa proposta é de R\$9.633,76 (nove mil e seiscentos e trinta e três reais e setenta e seis centavos)

Dados Comerciais:

RAZÃO SOCIAL: BLUSAFE EQUIPAMENTOS DE PROTEÇÃO INDIVIDUAL LTDA
 CNPJ Nº: 36.091.140/0001-60
 ENDEREÇO: RUA ANTONIO SCHMITZ - Nº 210 - BAIRRO BELCHIOR ALTO
 CIDADE: GASPAR CEP 89118-060 ESTADO: SC
 FONE/FAX DA EMPRESA: (47) 2204-1648
 E-MAIL DE CONTATO: licitacao@blusafeepi.com.br
 BANCO AILLOS (085) - Agência: 0101 - Conta corrente: 11176024 - Cidade: Blumenau-SC.
 BANCO DO BRASIL (001) - Agência: 3154-2 - Conta corrente: 32.072-2 - Cidade: Blumenau-SC.

Observações:

- Validade da Proposta: 90 (noventa) dias contados da sua apresentação.
- Prazo de entrega: 10 (dez) dias úteis contados do recebimento da ordem de compra para os itens.
- Local de entrega: Almoxarifado Central da Prefeitura - Av. Macali, Nº 830 - Ipiranga, Marmeleiro/PR, CEP: 85615-100.
- Pagamento: 15 (quinze) dias após a emissão da Nota Fiscal.
- Garantia: Conforme código de defesa do consumidor.
- Nos preços cotados estão inclusos todos os custos operacionais, encargos previdenciários, trabalhistas, tributários, comerciais e quaisquer outros que incidam direta ou indiretamente no fornecimento dos bens.
- Declaramos que atendemos todas as exigências do presente edital.

Gaspar, 23 de Março de 2026

Representante Legal	
TAINARA SOARES:0941061 3965	Assinado de forma digital por TAINARA SOARES:09410613965 Dados: 2026.03.23 09:49:01 -03'00'

Tainara Soares

RG: 6.141.565

CPF: 094.106.139-65



LUVA DE SEGURANÇA E PROTEÇÃO DE USO GERAL - LÁTEX COM PÓ

Certificado de Aprovação Ministério do Trabalho

(CA) MTE: 41.486

Modelos

PP; P; M; G;

Indicação de uso

As Luvas para procedimento de uso geral, em látex natural MB Life são indicadas para procedimentos gerais, para a baixa proteção contra agentes químicos. Aplicações: Manuseio químico, indústrias petroquímicas, automobilístico, Indústrias, impressão e processamento de alimentos, procedimentos em geral.

Especificação técnica

Fabricada em 100% látex de borracha natural;

Com pó bioabsorvível (amido de milho);

Superfície lisa;

Ambidestra

Não estéril;

Espessura: 0,08mm (mínimo);

Cor: natural;

Disponível nos tamanhos: 6 (PP), 7 (P), 8 (M) e 9 (G);

Comprimento mínimo: 6 ≥ 220mm; 7 ≥ 230mm; 8 ≥ 240mm; 9 ≥ 250mm

Validade 5 anos

Descartável e de uso único.

Apresentação

Embalagem principal: cartucho de papelão contendo 100 unidades.

Embalagem de transporte: caixa de papelão contendo 10 cartuchos.

Orientações de Uso

Seguir os protocolos higienização das mãos antes de calçar as luvas.

Não usar anéis, pulseiras, relógio ou qualquer outro acessório que possa rasgar ou perfurar as luvas.

Verificar o tamanho adequado, conforme indicação na embalagem, para evitar acidentes.

A Vida útil ou periodicidade de substituição da luva dependendo do uso, a luva deve ser substituída quando danificada. Lavar com água e sabão neutro, secar com papel toalha, armazenar longe do calor e umidade.

Após o uso, retirar as luvas, da forma correta, e descartá-las.

Precauções, Restrições, Advertências e Cuidados Especiais

“ESTE PRODUTO CONTÉM LÁTEX DE BORRACHA NATURAL. SEU USO PODE CAUSAR REAÇÕES ALÉRGICAS EM PESSOAS SENSÍVEIS AO LÁTEX”; PROTEJA ESTE PRODUTO DO CALOR, UMIDADE E DA LUZ”; “PROIBIDO REPROCESSAR”; “NÃO ESTÉRIL”

Luva não sujeita ao Regime da ANVISA - Não utilizar para procedimentos cirúrgicos e demais procedimentos hospitalares e/ou odontológicos.

Não utilizar em procedimentos da área da saúde.

A LUVA É DESTINADA A BAIXA PROTEÇÃO QUÍMICA.

Substâncias testadas: Metanol (67-56-1), Acetona (67-64-1), Acetato de etila (141-78-6), Hidróxido de sódio 40% (1310-73-2).

Não usar em aplicações de altas temperaturas.

Esta informação não reflete a duração real da proteção no local de trabalho e a diferenciação entre misturas e produtos químicos puros.

A resistência ao produto químico foi avaliada em condições laboratoriais a partir de amostras retiradas somente da palma (exceto em casos onde a luva for maior ou igual a 400 mm de comprimento, em que o

Matriz

+55 45 3039 4242

Rua Paraná, 1791 | Centro | Cascavel/PR

Filial

+55 47 3439 2114

BR 280, KM 27 - 5065 | Galpão 18, 19 e 20 | Araquari/SC

medixbrasil.com.br medixbrasil





punho também é ensaiado) e relacionada apenas ao produto químico ensaiado. Pode haver diferenças se o produto químico for usado em uma mistura.

Recomenda-se verificar se as luvas são adequadas ao uso pretendido, porque as condições no local de trabalho podem ser diferentes das condições de ensaio dependendo da temperatura, abrasão e degradação. Quando utilizadas, as luvas de proteção podem fornecer menor resistência ao produto químico perigoso em razão de mudanças nas propriedades físicas.

Movimentos, pressão, fricção, degradação causada por contato com produto químico, etc., podem reduzir o tempo real de uso de forma significativa. Para produtos químicos corrosivos, a degradação pode ser o fato mais importante à ser considerado na seleção de luvas resistentes a produtos químicos.

Não usar em aplicações de altas temperaturas.

Não proceder da utilização sem antes verificar a inviolabilidade da embalagem;

Descartar e não usar luvas previamente abertas ou danificadas;

Após higiene das mãos calçar as luvas com as mãos secas;

Caso ocorra irritação, o uso deverá ser descontinuado. Persistindo os sintomas, consulte um médico;

Manter o produto em local limpo e seco e ao abrigo da ação da luz solar;

Não colocar sob peso ou volumes, pois os mesmos poderão trazer danos as suas características técnicas e comprometer sua integridade, de uso único.

Não devem ser utilizadas em procedimentos na área da saúde. Não possuem testes para riscos biológicos.

Armazenamento e Transporte

As condições de armazenamento e distribuição dos materiais são preestabelecidas pelos fabricantes. Os produtos deverão ser armazenados em condições físicas e ambientais que previnam danos, deterioração ou outros efeitos adversos durante o período de armazenamento e/ou transporte. O ambiente adequado para armazenamento dos produtos precisa ser seco e arejado, sem exposição direta ao sol, a temperatura não deve ser superior a 40°C e umidade deve estar entre 40% a 70%. O armazenamento deve permitir a livre circulação de pessoas e equipamentos, e deve obedecer ao empilhamento máximo de 10 caixas de transporte. Os mesmos cuidados são válidos para o transporte, onde deve-se evitar a exposição direta dos produtos aos efeitos do calor excessivo e chuva, bem como atentar-se a quantidade máxima de empilhamento. A validade do produto é garantida enquanto as embalagens permanecerem íntegras, dentro do prazo estabelecido na rotulagem do produto.

Normas técnicas

DIN EN 420

ISO 374-1

DIN EN 374-2

EM 16523-1

DIN EN 374-4

Procedimento interno C-002 – TEX

ISO 3071

Códigos de Barra

EAN13

7898947170619 PP

7898947170626 P

7898947170633 M

7898947170640 G

EAN14

17898947170616

17898947170623

17898947170630

17898947170647

Importado e distribuído por:

Medix Brasil Produtos Hospitalares e Odontológicos LTDA.

Matriz

+55 45 3039 4242

Rua Paraná, 1791 | Centro | Cascavel/PR

Filial

+55 47 3439 2114

BR 280, KM 27 - 5065 | Galpão 18, 19 e 20 | Araquari/SC

medixbrasil.com.br | medixbrasil



Medix
BRASIL

MBLife

CNPJ: 10.268.780/0001-09 - I.E. 90451144-70
Rua Paraná, 1791 – Centro – 85.812-010 – Cascavel/Paraná – Brasil
Fone: +55 (45) 3039-4242

Responsabilidade Técnica

Eduarda Zampieri Bordini CRF-PR Nº 25368
Louise Marine Wittlich Succo CRF-PR Nº 34371

Serviço de Atendimento ao Consumidor

sac@medixbrasil.com.br

0800 006 3036

Revisão 01 de 09/06/2022

Imagens meramente ilustrativas:



Matriz

+55 45 3039 4242
Rua Paraná, 1791 | Centro | Cascavel/PR

Filial

+55 47 3439 2114
BR 280, KM 27 - 5065 | Galpão 18, 19 e 20 | Araquari/SC

medixbrasil.com.br | medixbrasil

M



MINISTÉRIO DO TRABALHO E EMPREGO - MTE
SECRETARIA DE INSPEÇÃO DO TRABALHO - SIT
DEPARTAMENTO DE SEGURANÇA E SAÚDE NO TRABALHO - DSST

EQUIPAMENTO DE PROTEÇÃO INDIVIDUAL

CERTIFICADO DE APROVAÇÃO - CA Nº 41.486
VÁLIDO

Validade: 17/05/2028

Nº. do Processo: 19964.106834/2023-62

Produto: Importado

Equipamento: LUYA PARA PROTEÇÃO CONTRA AGENTES QUÍMICOS

Descrição: Luua de látex, ambidestra, com pó, lisa, não estéril, cor natural.

Aprovado para: LUYA TIPO B PARA PROTEÇÃO DAS MÃOS DO USUÁRIO CONTRA AGENTES QUÍMICOS (HIDROCARBONETOS SATURADOS (J), BASES INORGÂNICAS (K), PERÓXIDOS (P) E ALDEÍDOS (T)).

Restrições/Limitações: NÃO UTILIZAR PARA PROCEDIMENTOS CIRÚRGICOS E DEMAIS PROCEDIMENTOS HOSPITALARES.

Observação: I) LUYA DESCARTÁVEL II) O EPI obteve níveis de desempenho apresentados para resistência à permeação, segundo a EN 374, com valores variando de 1 a 6, sendo 6 o melhor resultado: 5 - h-Heptano; 3 - Hidróxido de Sódio 40%; 6 - Peróxido de Hidrogênio 30% e 6 - Formaldeído 37%. III) Para a seleção e correta utilização do equipamento, verificar o disposto no Comunicado XL, disponível no link "<https://www.gov.br/trabalho-e-previdencia/pt-br/composicao/orgaos-especificos/secretaria-de-trabalho/inspecao/seguranca-e-saude-no-trabalho/equipamentos-de-protecao-individual-epi/comunicados-epi>".

Marcação do CA: No punho e/ou embalagem.

Referências: Luua de segurança e proteção para uso geral.

Tamanhos: 6 (PP), 7 (P), 8 (M), 9 (G).

Cores: Bege / natural.

Normas técnicas: ISO 374-2:2019, BS EN 16523-1:2015+A1:2018, ISO 374-4:2019, ABNT NBR ISO 374-1: 2018, ISO 21420:2020 + A1:2022

Laudos:

Nº. Laudo: EPI 14430/23

Laboratório: IBTEC - INSTITUTO BRASILEIRO DE TECNOLOGIA DO COURO, CALCADO E ARTEFATOS

Empresa: MEDIX BRASIL LTDA

CNPJ: 10.268.780/0001-09 **CNAE:** 4645 - Comércio atacadista de instrumentos e materiais para uso médico, cirúrgico, ortopédico e odontológico

Endereço: PARANA 1791

Bairro: CENTRO

CEP: 85812010

Cidade: CASCAVEL

UF: PR

Ao Órgão 454524 - PREFEITURA MUNICIPAL DE MARMELEIRO - PR. Pregão Eletrônico N° 900062026. Apresentamos nossa proposta de preços.

Item	Descrição	Unidade	Qtd	R\$ Unitário	Valor Total
10	<p>CALÇADO DE SEGURANÇA EM PVC IMPERMEÁVEL, NA COR BRANCA, COM FORRO INTERNO EM ACABAMENTO MACIO DE POLIÉSTER OU TECIDO DE MALHA, CANO MÉDIO DE NO MÁXIMO 30 CM, COM SOLADO ANTIDERRAPANTE NO MESMO MATERIAL. TAMANHO A DEFINIR.</p> <p>MARCA: WORKFLEX MODELO/VERSÃO: CA 37130</p>	Par	26,00	33,60	873,60
11	<p>CALÇADO TIPO SAPATO PROFISSIONAL - UNISSEX, COR E TAMANHOS A DEFINIR, MODELO CALÇADO BAIXO, CONSTITUÍDO DE ELASTÔMERO (TPÉ), CALÇADO COM SOLADO DE BORRACHA SINTÉTICA ESPECIAL, BORRACHA NATURAL, RESISTENTE AO ESCORREGAMENTO, ANTIDERRAPANTE, COM ALTA ABSORÇÃO DE IMPACTO. MATERIAL, LEVE. FECHADO NA PARTE SUPERIOR E TRASEIRA, ATENDENDO PLENAMENTE AS EXIGÊNCIAS DA NORMA NR-32 DA SEGURANÇA E SAÚDE DOS TRABALHADORES EM SERVIÇOS DE SAÚDE. COM SUBSTÂNCIA ANTIMICROBIANA JUNTO À FORMULAÇÃO COMPOSTO EVA CONFECÇÃO DO CABEDAL, DIMINUINDO INCIDÊNCIA DE FUNGOS E BACTÉRIAS, MAIOR DURABILIDADE, BEM COMO ATENUA O ODOR NOS PÉS, PALMILHA EM EVA - ETIL VINIL AVETATO + TECIDO PARTE SUPERIOR, DESTACÁVEL, FÁCIL LIMPEZA. PODENDO UTILIZAR O HIPOCLORITO DE SÓDIO (CLORO) EM SUA FORMA MAIS CONCENTRADA, OU NA DILUÍDA (ÁGUA SANITÁRIA) PARA DESCONTAMINAÇÃO.</p> <p>MARCA: WORKFLEX MODELO/VERSÃO: CA 40790</p>	Unidade	14,00	52,50	735,00
16	<p>COLETE REFLEXIVO POLIÉSTER: TIPO BLUSÃO, COMPOSIÇÃO 100% POLIÉSTER, COR LARANJA, SEM BOLSO, FECHAMENTO FRONTAL COM ZÍPER, COM FAIXAS REFLETIVAS. TAMANHO ÚNICO.</p> <p>MARCA: HANDEX MODELO/VERSÃO: REFLETIVO</p>	Unidade	16,00	14,70	235,20
21	<p>LUVA ISOLANTE - LUVA ISOLANTE - LUVA ISOLANTE MATERIAL: BORRACHA, TAMANHO: VARIADO, COR: PRETA, MATERIAL INTERNO: BORRACHA, CARACTERÍSTICAS ADICIONAIS: CLASSE 00 TENSÃO MÁXIMA DE USO: CA: 500V / CC: 750, APLICAÇÃO: DIVERSOS</p> <p>MARCA: MEDIX MODELO/VERSÃO: CA 41486</p>	Caixa 150,00 UN	61,00	19,60	1.195,60
26	<p>LUVAS DE ANTI CORTE: CONFECCIONADA EM FIOS DE POLIETILENO DE ALTA PERFORMANCE, REVESTIMENTO NA FACE PALMAR E DEDOS EM MATERIAL EMBORRACHADO ANTIDERRAPANTE, PUNHO ELASTIZADO, TAMANHOS P, M E G.</p> <p>MARCA: MEDIX MODELO/VERSÃO: CA 48856</p>	Par	88,00	13,44	1.182,72
28	<p>MÁSCARA COM RESPIRADOR DE AR DE SEGURANÇA: TIPO PEÇA FACIAL INTEIRA, COM VISOR PANORÂMICO, DE MATERIAL PLÁSTICO RÍGIDO TRANSPARENTE. A PARTE FRONTAL INFERIOR DO CORPO DA PEÇA DEVE POSSUIR UM SUPORTE COM UMA VÁLVULA DE EXALAÇÃO. NAS LATERAIS DO CORPO DA PEÇA ESTAREM LOCALIZADAS DUAS ABERTURAS CONTENDO DOIS DISPOSITIVOS DE ENCAIXE TIPO BAIONETA ONDE SÃO FIXADOS OS FILTROS DE PROTEÇÃO RESPIRATÓRIA. CADA DISPOSITIVO CONTÉM UMA VÁLVULA DE INALAÇÃO.</p> <p>MARCA: AIRSAFETY MODELO/VERSÃO: CA 16774</p>	Unidade	10,00	498,46	4.984,60
29	<p>MÁSCARA CIRÚRGICA - MÁSCARA CIRÚRGICA - MÁSCARA CIRÚRGICA MATERIAL: NÃO TECIDO 100%</p>	Unidade	19,00	7,68	145,92

Item	Descrição	Unidade	Qtd	R\$ Unitário	Valor Total
	<p>POLIPROPILENO, FILTRO: ELEMENTO FILTRANTE INTERNO, EFICIÊNCIA: EFP MAIOR QUE 98% E BFE MAIOR QUE 95%, QUANTIDADE CAMADAS: MÍNIMO 3 CAMADAS, MODELO: AJUSTÁVEL, CLIPE NASAL, FORMATO: RETANGULAR, C/ PREGAS HORIZONTAIS, COMPONENTE ADICIONAL: VISOR P/ PROTEÇÃO OCULAR, COR: C/ COR, TAMANHO: ADULTO, ESTERILIDADE: DESCARTÁVEL</p> <p>MARCA: TOPDESK MODELO/VERSÃO: TNT</p>				
30	<p>ÓCULOS DE PROTEÇÃO CURVO: ÓCULOS DE SEGURANÇA COM ARMAÇÃO E VISOR CONFECCIONADOS EM UMA ÚNICA PEÇA DE POLICARBONATO NA COR CINZA ESCURO OU TRANSLÚCIDO (A ESCOLHA NA HORA DA COMPRA), COM PONTE E APOIO NASAL INJETADO NA MESMA PEÇA, HASTES TIPO ESPÁTULA CONFECCIONADAS DO MESMO MATERIAL DO VISOR E ARTICULADAS NAS EXTREMIDADES DO VISOR POR MEIO DE FIXADORES METÁLICOS.</p> <p>MARCA: ISSOMOLD MODELO/VERSÃO: CA 36655</p>	Unidade	125,00	2,72	340,00
32	<p>ÓCULOS DE PROTEÇÃO LENTE ESCURA QUE FILTRAM A RADIAÇÃO UVA E UVB, CONFECCIONADO EM POLICARBONATO ÓPTICO, LENTE CURVA, LEVE E RESISTENTE. HASTE DE MATERIAL PLÁSTICO, TIPO ESPÁTULA, MALEÁVEL</p> <p>MARCA: ISSOMOLD MODELO/VERSÃO: CA 36655</p>	Unidade	32,00	2,72	87,04
Valor total da proposta:					9.779,68

O valor total dessa proposta é de R\$9.779,68 (nove mil e setecentos e setenta e nove reais e sessenta e oito centavos)

Dados Comerciais:

RAZÃO SOCIAL: BLUSAFE EQUIPAMENTOS DE PROTEÇÃO INDIVIDUAL LTDA
 CNPJ Nº: 36.091.140/0001-60
 ENDEREÇO: RUA ANTONIO SCHMITZ - Nº 210 - BAIRRO BELCHIOR ALTO
 CIDADE: GASPAR CEP 89118-060 ESTADO: SC
 FONE/FAX DA EMPRESA: (47) 2204-1648
 E-MAIL DE CONTATO: licitacao@blusafeepi.com.br
 BANCO AILLOS (085) - Agência: 0101 - Conta corrente: 11176024 - Cidade: Blumenau-SC.
 BANCO DO BRASIL (001) - Agência: 3154-2 - Conta corrente: 32.072-2 - Cidade: Blumenau-SC.

Observações:

- Validade da Proposta: 90 (noventa) dias contados da sua apresentação.
- Prazo de entrega: 10 (dez) dias úteis contados do recebimento da ordem de compra para os itens.
- Local de entrega: Almoxarifado Central da Prefeitura - Av. Macali, Nº 830 - Ipiranga, Marmeleiro/PR, CEP: 85615-100.
- Pagamento: 15 (quinze) dias após a emissão da Nota Fiscal.
- Garantia: Conforme código de defesa do consumidor.
- Nos preços cotados estão inclusos todos os custos operacionais, encargos previdenciários, trabalhistas, tributários, comerciais e quaisquer outros que incidam direta ou indiretamente no fornecimento dos bens.
- Declaramos que atendemos todas as exigências do presente edital.

Gaspar, 23 de Março de 2026

Representante Legal	
<p>TAINARA SOARES:094106139 65</p>	<p>Assinado de forma digital por TAINARA SOARES:09410613965 Dados: 2026.03.23 14:04:32 -03'00'</p>

Tainara Soares

RG: 6.141.565

CPF: 094.106.139-65

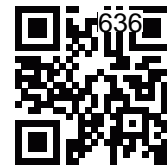

MÁSCARA CIRÚRGICA DESCARTÁVEL TRIPLA CAMADA COM ELÁSTICO

- **Referência:** MÁSCARA CIRÚRGICA DESCARTÁVEL TRIPLA CAMADA COM ELÁSTICO
- **Modelo:** CAMADA TRIPLA COM ELÁSTICO, DESCARTÁVEL E DE USO ÚNICO.
- **Dimensão ANVISA:** 17.5CM x 9.5CM
- **Matéria-Prima:** TNT (TECIDO NÃO TECIDO)
- **Validade:** 5 ANOS APÓS A DATA DE FABRICAÇÃO-
- **Performance BFE (Eficiência de Filtragem Bacteriana):** $\geq 95\%$
- **Performance EFP (Eficiência de Filtragem por Partículas)** $\geq 98\%$
- **Instrução Normativa:** ABNT NBR 15052:2021 / 15052:2004 / 14873:2002
- **Registro da Anvisa:** 82261450002

DESCRIÇÃO

Máscara Cirúrgica Descartável, composta de 3 (três) camadas:

- ❖ **2 Camadas de Tecido Não Tecido (TNT - Spunbond)**
- ❖ **1 Camada de Não Tecido Hidrofóbico (elemento filtrante) =>** formado por filamentos contínuos de polipropileno, através de tecnologia Spunbond/Spunmelt, A exclusiva **Tecnologia**, proporciona retenção bacteriana mais eficaz. As camadas são unidas através do processo de selagem por ultrassom, não envolvendo calor - o elemento filtrante possui laudo que atesta sua eficácia conforme exigido pela ANVISA.
- ❖ **Orientações:** Produto de uso individual com **Elásticos Laterais** para fixação atrás das orelhas, e **Clipe Nasal de Metal Maleável e Revestido**, com a finalidade de adaptação ao contorno do nariz e das bochechas, visando a proteção contra **agentes contaminantes das vias respiratórias**, devendo também **impedir a passagem de saliva e fluídos corpóreos (perdigotos)**, e minimizar a **contaminação do ambiente com secreções respiratórias**. O produto é descartável, devendo ser usado uma única vez!
- ❖ **Indicação de Uso:** Proteção PROFISSIONAL e DOMÉSTICA - Indicado para uso em Centro Cirúrgico, Hospitais, Clínicas, Consultórios Odontológicos, Indústria Alimentícia, Manipulação de Alimentos e Estabelecimentos Similares.

COMPOSIÇÃO E DETALHES TÉCNICOS

2 camadas de TNT (Spunbond)
1 camada Elemento Filtrante (SMMS/MELTBLOWN)

TNT DUPLO + UMA CAMADA DE NÃO TECIDO HIDROFÓBICO

100% polipropileno

- ❖ **Aspecto Visual:** Isento de manchas, contaminações e sujeiras.
- ❖ **Armazenamento:** Protegido de Intempéries.

TNT + SMMMS
2 Camadas de TNT (SPUNBOND)
1 Camada de SMMMS (MELTBLOWN)

SPUNBOND CAMADA INTERNA
Material que fica em contato com a pele, super suave e confortável. Também serve como base para o SMMMS.

SPUNBOND CAMADA EXTERNA

Resistente à penetração de microorganismos e bactérias e serve como base para "estrutura" do material SMMMS

MELTBLOWN

Material que retém micróbios e bactérias prejudiciais a saúde sem deixá-los ultrapassar a camada. O material possui a tecnologia que proporciona uma retenção ainda mais eficaz

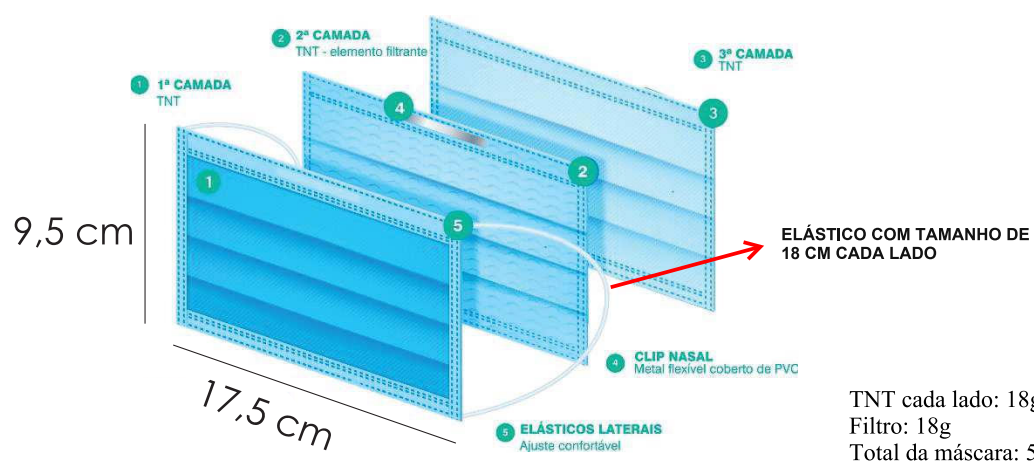

CORES DISPONÍVEIS

Branca, Preta, Verde, Azul e Rosa

FOTOS



APRESENTAÇÃO COMERCIAL

Máscaras embaladas e acomodadas em caixas ou sacos devidamente identificadas. Embalagens com 50 unidades.

CONDIÇÕES DE ARMAZENAMENTO

Armazenar em local seco ao abrigo da luz solar direta em ambiente.

CONTRA INDICAÇÕES

Nenhuma conhecida.

INSTRUÇÕES DE USO

Retirar da embalagem ajustar na face encaixando os elásticos atrás das orelhas e pressionar o clip no nariz.. Descartar após o uso em local adequado.

VANTAGENS E BENEFÍCIOS:

- Econômica
- Tripla Proteção
- Descartável
- Anatômica
- Confortável
- Facilita a Respiração
- Clip Nasal
- Não Inflamável.
- Atóxica.
- Produto Descartável
- Eficiência de filtração de bactérias e partículas: BFE \geq 95%
EFP \geq 98%

PRODUZIDO E DISTRIBUÍDO:

www.topdesc.com.br

topdesc@topdesc.com.br - (43) 3252-7897

Rua: Tico Tico do Campo, 111 - Jd Interlagos - Arapongas/Pr
CPNJ: 40.064.261/0001-90 - I.E.: 90872933-16
Autorização de Funcionamento: 8.22.614-5
Resp. Técnica: Alethea Vicentin de Araujo - CRF 12671

ALS UNIFORMES**CNPJ: 43.496.899/0001-98****Rua: Campos Salles, N° 452 CEP: 88523-100****Bairro: Coral - Lages/SC****E-mail: als.uniformes@hotmail.com****Fone: (49)9 9801-1075****PROPOSTA DE PREÇOS**

À: MUNICÍPIO DE MARMELEIRO/PR

PREGÃO ELETRÔNICO N° 006/2026

A empresa ALS UNIFORMES PROFISSIONAIS LTDA, estabelecida na RUA CAMPOS SALLES, 452, BAIRRO CORAL, LAGES/SC, inscrita no CNPJ sob n° 43.496.899/0001-98, neste ato representada por SILVANA DARTORA DE SOUZA CRUZ FACINA, cargo SÓCIA ADMINISTRADORA, RG 3.240.428, CPF 025.812.499-78, RUA HUMBERTO DE CAMPOS, 836, BAIRRO SAGRADOM CORAÇÃO DE JESUS, LAGES/SC, propõe fornecer à Prefeitura Municipal de Marmeleiro, em estrito cumprimento ao previsto no Edital de Pregão Eletrônico n° 006/2026, conforme abaixo discriminado:

<u>Dados da Licitante</u>		
Razão Social: ALS UNIFORMES PROFISSIONAIS LTDA		
Endereço: Rua: Campos Salles,	N° 452	
Município: Lages	CEP: 88.523-100	UF: SC
CNPJ: 43.496.899/0001-98		
Fone: (49)9 9801-1075	Fax: (49)3229-0541	E-mail: als.uniformes@hotmail.com
<u>Dados Bancários</u>		
Banco: BANCO DO BRASIL	Agência: 3078-3	Conta: 34191-6
<u>Dados do Representante</u>		
Nome: SILVANA DARTORA DE SOUZA CRUZ FACINA	RG: 3.240.428	CPF: 025.812.499-78
Telefone: (49) 3224-1631	CELULAR (49) 99801-1075	

ITEM	DESCRITIVO	MARCA	QUANT	VALOR UNIT	VALOR TOTAL
------	------------	-------	-------	------------	-------------

ALS UNIFORMES

CNPJ: 43.496.899/0001-98

Rua: Campos Salles, N° 452 CEP: 88523-100

Bairro: Coral - Lages/SC

E-mail: als.uniformes@hotmail.com

Fone: (49)9 9801-1075

15	COLETE REFLETIVO BEIM: Tipo blusão, composição em brim pesado (gramatura entre 250 e 260 g/m2), cor: a definir. gola V, com 01 bolso superior e 02 bolsos inferiores fechados com lapela, fechamento frontal com zíper, com faixas refletivas de 5cm, meio elástico nas costas, com bordados na frente e costas. Os dados para personalização serão informados após a emissão da ordem de fornecimento. Tamanhos P, M, G e GG	MARCA PROPIA	26	R\$ 104,98	R\$ 2.729,48
17	CONJUNTO IMPERMEÁVEL: Composição: nylon na face externa e revestimento de PVC. Com costuras reforçadas e vedadas internamente, jaqueta com capuz, frente com fechamento por zíper coberto com lapela fixada por velcro ou zíper para vedação. Capuz fixo com fechamento por cordão ou elástico. Punhos, cintura e barra da calça ajustados por elástico. Com faixas reflexivas no tórax, braços e pernas.	PIONEIRA 42102/42104	44	R\$ 189,99	R\$ 8.359,56
24	LUVA NITRÍLICA: Luva de borracha nitrílica com forro flocado de algodão, punho reto com 33cm de comprimento. Embalagem com 01 par.	IMBAT 41819	145	R\$ 6,36	R\$ 922,20
VALOR TOTAL DA PROPOSTA					R\$ 12.011,24

VALOR TOTAL DA PROPOSTA R\$: 12.011,24 (doze mil e onze reais e vinte e quatro centavos).

A validade desta proposta é de **90 (noventa) dias corridos**, contados da data de sua assinatura.

ALS UNIFORMES

CNPJ: 43.496.899/0001-98

Rua: Campos Salles, N° 452 CEP: 88523-100

Bairro: Coral - Lages/SC

E-mail: als.uniformes@hotmail.com

Fone: (49)9 9801-1075

A apresentação da proposta implicará na plena aceitação das condições estabelecidas neste edital e seus anexos.

Declaro que a proponente atende aos requisitos de habilitação e o declarante atesta a veracidade das informações prestadas (art. 63, I, da Lei nº 14.133/2021).

Responsável pela assinatura do Contrato ou da Ata de Registro de Preços:

- Nome: SILVANA DARTORA DE SOUZA CRUZ FACINA - CPF: 025.812.499-78

- Endereço: RUA HUMBERTO DE CAMPOS, 836, BAIRRO SAGRADOM CORAÇÃO DE JESUS, LAGES/SC

- Telefone: (49) 99801-1075

- e-mail: als.uniformes@hotmail.com

Informar Agência e Conta para pagamento.

Nos preços ofertados já estão inclusos os tributos, fretes, taxas, seguros, encargos sociais, trabalhistas e todas as demais despesas necessárias à execução do objeto.

Lages/SC, 23 de Março de 2026.

SILVANA DARTORA
DE SOUZA CRUZ
FACINA:02581249978

Assinado de forma digital por
SILVANA DARTORA DE SOUZA
CRUZ FACINA:02581249978
Dados: 2026.03.23 10:00:36
_03'00'

Silvana Dartora de Souza Cruz Facina

CPF: 025.812.499-78

(Sócia Administradora)



MINISTÉRIO DO TRABALHO E EMPREGO - MTE
SECRETARIA DE INSPEÇÃO DO TRABALHO - SIT
DEPARTAMENTO DE SEGURANÇA E SAÚDE NO TRABALHO - DSST

EQUIPAMENTO DE PROTEÇÃO INDIVIDUAL

CERTIFICADO DE APROVAÇÃO - CA Nº 41.819
VÁLIDO

Validade: 11/07/2028

Nº. do Processo: 19964.111182/2023-88

Produto: Importado

Equipamento: LUVA PARA PROTEÇÃO CONTRA AGENTES MECÂNICOS E QUÍMICOS

Descrição: Luva de segurança confeccionada em borracha nitrílica de cor verde, forrada, com acabamento antiderrapante na palma, face palmar dos dedos e ponta dos dedos.

Aprovado para: LUVA TIPO B PARA PROTEÇÃO DAS MÃOS DO USUÁRIO CONTRA AGENTES ABRASIVOS, CORTANTES E PERFURANTES, CONTRA AGENTES QUÍMICOS (ÁLCOOIS PRIMÁRIOS (A), HIDROCARBONETOS SATURADOS (J), BASES INORGÂNICAS (K)) E CONTRA UMIDADE PROVENIENTE DE OPERAÇÕES COM O USO DE ÁGUA.

Restrições/Limitações: NÃO UTILIZAR PARA PROCEDIMENTOS CIRÚRGICOS E DEMAIS PROCEDIMENTOS HOSPITALARES.

Observação: I) O EPI obteve resultado de níveis de desempenho 3101X para BS EN 388, com valores variando de 1 (um) a 4 (quatro) para abrasão, rasgamento e perfuração e 1 (um) a 5 (cinco) para corte, sendo 1 (um) o pior resultado, em que: 3 - resistência à abrasão; 1 - resistência ao corte por lâmina; 0 - resistência ao rasgamento; 1 - resistência à perfuração por punção; X - resistência ao corte TDM (ensaio adicional previsto na norma EN ISO 13997, com valores variando de A a F, sendo F o melhor resultado). II) O nível "0" (zero) indica que o equipamento foi testado, mas não foi aprovado para o requisito testado. EPI NÃO APROVADO PARA O REQUISITO DE RASGAMENTO. III) O código X indica que o EPI não foi ensaiado para a aplicação correspondente. IV) Luva de proteção química TIPO B. Níveis de desempenho apresentados para resistência à permeação, segundo a EN 374, com valores variando de 1 a 6, sendo 6 o melhor resultado: 2 - Metanol; 1 - Tolueno; 6 - n-Heptano; 6 - Hidróxido de Sódio 40%. V) Para a seleção e correta utilização do equipamento, verificar o disposto no Comunicado XL, disponível no link "<https://www.gov.br/trabalho-e-emprego/pt-br/assuntos/inspecao-do-trabalho/seguranca-e-saude-no-trabalho/equipamentos-de-protecao-individual-epi/comunicados-epi>".

Marcação do CA: Impressão no dorso

Referências: LV-NVF

Tamanhos: 7, 8, 9 e 10

Cores: Verde

Normas técnicas: BS EN 16523-1:2015, BS EN 388:2016 + A1:2018, ISO 374-2:2019, ISO 374-4:2019, ABNT NBR ISO 374-1:2019

Laudos:

Nº. Laudo: 14364/23

Laboratório: IBTEC - INSTITUTO BRASILEIRO DE TECNOLOGIA DO COURO, CALCADO E ARTEFATOS

Empresa: INDEPENDENCE COMERCIO E IMPORTACAO LTDA.

CNPJ: 18.136.504/0001-07 **CNAE:** 4663 - "Comércio atacadista de máquinas e equipamentos para uso industrial

Endereço: OSCAR NIEMEYER 1033 SALA 207- 208 2 PAV

Bairro: VILA DA SERRA

CEP: 34006065

Cidade: NOVA LIMA

UF: MG



DESCRIPTIVO TÉCNICO

Referência: LV-NVF | Controle: 171014182302 | CA: 41.819

Descrição:

Luva de segurança confeccionada em borracha nitrílica de cor verde, forrada, com acabamento antiderrapante na palma, face palmar dos dedos e pontas dos dedos para proteção contra risco químico e umidade. Tam: 7, 8, 9 e 10.

1. Indicação da Proteção que o EPI oferece:

- Indicada para riscos mecânicos – proteção contra agentes abrasivos e escoriantes, Risco Mecânico, Objetos Cortantes e Perfurantes
- Luva de segurança para proteção das mãos contra agentes químicos.
- Luva de segurança para proteção das mãos contra umidade proveniente de operações com uso de água.

Risco Mecânico

EN 388:2016	ABRASÃO	1-4
 3 1 0 1	CORTE (COUP TEST)	1-5
	RASGO	1-4
	PERFURO	1-4
	CORTE (TDM100)	A-F
	PROTEÇÃO AO IMPACTO	P, F

Risco Químico

EN ISO 374-1:2016/TIPO B	CÓD. ALFABÉTICO	PRODUTO QUÍMICO	% DEGRADAÇÃO	RESISTENTE
 A F J K	A	Metanol	89	Álcoois Primários
	F	Tolueno	92	Hidrocarbonetos aromáticos
	J	n-Heptano	49	Hidrocarbonetos saturados
	K	Hidróxido de Sódio 40%	28	Bases Inorgânicas

2. Instruções sobre o uso, armazenamento, higienização e manutenção corretos;

- O produto deve ser armazenado em ambiente com temperatura média de 23 graus Celsius e Umidade relativa de 55%.
- O produto deve ser armazenado em condições em que não ocorra Incidência de raios UV sobre o produto. As luvas poderão ser lavadas com substâncias neutras.
- A secagem do produto deverá ser efetuada a sombra.
- O produto não deverá ter secagem forçada em fornos e outros equipamentos que produzem calor extremo.
- O fabricante aconselha, para a maior durabilidade adotar o uso alternado da luva destinada ao mesmo campo de uso, deixando o produto em período de dois dias de intervalo entre trocas, para que ocorra a dessecção natural de umidade e de outras substâncias absorvidas.
- Não alvejar com branqueadores ou clarificadores.

3. Restrições e limitações do equipamento;

- Não utilizar para proteção contra agentes químicos e bacteriológicos;
- Não utilizar para manipulação de agrotóxicos
- Não utilizar em substituição de luvas impermeáveis
- Armazenar em local arejado, sem incidência de calor, luz solar.
- Quando o valor de rasgamento for maior que 1 a luva não deve ser utilizada onde houver riscos de enganchar ou enroscar em partes móveis de máquinas.

4. Vida útil ou periodicidade de substituição;

- A luva deverá ser trocada quando oferecer algum tipo de risco físico a integridade do usuário. O fabricante oferece a garantia de 180 dias em condições normais de uso.

5. Acessórios existentes e suas características.

- Não se aplica

6. Forma apropriada para guarda e transporte;

- As luvas LV-NVF atendem aos requisitos padrões de acondicionamento em embalagens de 12 pares em caixas coletivas
- As caixas coletivas deverão ser sobrepostas no máximo em 6 níveis, uma sobre a outra.
- Os produtos são acondicionados em sacos plásticos.
- As caixas com produtos são lacrados para evitar violação.
- O produto será comercializado em embalagens plásticas individuais.
- As informações com todas as instruções normativas e acessórias para o campo de

uso estarão nas embalagens Individuais ou em panfletos.

- Cor: Verde
- Tamanho: 7,8,9,10.

7. Declaração do fabricante ou importador de que o equipamento não contém substâncias conhecidas ou suspeitas de provocar danos ao usuário

- O fabricante declara que o produto é constituído de substâncias que não provocam danos a saúde do usuário.
- Produto fabricado na China.

8. Os tempos máximos de uso em função da concentração /intensidade do agente de risco, sempre que tal informação seja necessária para garantir a proteção especificada para o equipamento

A durabilidade da Luva vai depender da área ou tipo de atividade em que será aplicada. Conforme o uso. Durabilidade: 5 anos.

9. Incompatibilidade com outros EPI passíveis de serem usados simultaneamente;

Não se aplica.

10. Quando exposto a determinadas condições ambientais (exposição ao frio, calor, produtos químicos, etc.) ou em função de higienização

- “Essa informação não reflete na duração atual de proteção no local de trabalho e diferenciação entre misturas e químicos puros.” “A resistência química foi avaliada sob condições laboratoriais, de amostras retiradas apenas da palma da luva (exceto em casos onde a luva é igual ou maior a 400 mm) e se refere apenas ao produto químico testado. A resistência pode ser diferente se o produto químico é usado em uma mistura.” “É recomendado checar se as luvas são adequadas para o uso pretendido, já que as condições do local de trabalho podem diferir do teste de tipo dependendo da temperatura, abrasão e degradação.” “Quando usadas, luvas de proteção podem prover menor resistência a produtos químicos devido a mudanças em propriedades físicas. Movimentos, rompimentos, fricções, degradações causadas por contato com produtos químicos, etc., podem reduzir o tempo de uso atual significativamente. Para químicos corrosivos, degradação pode ser o fator mais importante a se considerar na seleção de luvas com resistência química.” “Antes do uso, inspecionar as luvas para qualquer defeito ou imperfeição”



A
Prefeitura Municipal De Marmeleiro/PR;

Ref.: Pregão Eletrônico nº 90006/2026

A empresa **PROTEGGERE IND. COM. DE EPI'S EIRELI**, inscrita no CNPJ sob o nº 12.670.981/0001-63, sito na Rua Casemiro de Abreu, nº 49, Bairro José Bonifácio, Erechim/RS, CEP 99.701-526, por intermédio de sua Procuradora Samile Skomra, propõe a esta entidade o fornecimento do objeto previsto na licitação citada conforme abaixo, de acordo com todas as condições do Pregão Eletrônico nº 90006/2026, UASG 454524 e seus anexos.

PROPOSTA COMERCIAL

ITEM	DESCRIÇÃO	MARCA	QUANT.	UND.	R\$ UNIT.	R\$ TOTAL
36	SAPATO DE SEGURANÇA FULL EVA. Calçado ocupacional de uso profissional tipo sapato, impermeável, confeccionado em material polimérico EVA (etil vinil acetato) modificado com agentes poliméricos e aditivos, soleta de borracha especial antiderrapante, resistente ao óleo combustível e à absorção de energia na região do salto. -Material: EVA -Altura do cano: Calçado baixo aproximadamente 55 mm -Revestimento Interno: Sem forro, com textura de conforto e aderência antiderrapante. -Solado: Overgrip. -Uso: Pode ser utilizado em cozinhas industriais, restaurantes, lanchonetes, hotelaria, hospitais, clínicas médicas, laboratórios, laticínios e indústrias de alimentos. -Indicado para: Atividades com alta movimentação, e com pisos com alto índice de escorregamento, com líquidos, gorduras, óleos ou graxas.	Cartom CA 41773	114	Par	R\$ 54,00	R\$ 6.156,00

TOTAL DA PROPOSTA: R\$ 6.156,00 (Seis mil, cento e cinquenta e seis reais).

Validade da proposta

90 (noventa) dias.

Forma de pagamento

30 (trinta) dias contados a partir do recebimento da Nota Fiscal.

Dados bancários para pagamento

Banco do Brasil, Agência 0132-5 e CC 82.646-4

Para contato e assinatura da Ata

Samile Skomra; e-mail: vendas@proteggere.net.br e telefone: 54 3522 6485 (whatss)

Nos preços ofertados já estão inclusos os tributos, fretes, taxas, seguros, encargos sociais, trabalhistas e todas as demais despesas necessárias à execução do objeto.

Erechim/RS, 23 de março de 2026

SAMILE
SKOMRA:03271574022
Assinado de forma digital por SAMILE
SKOMRA:03271574022
Dados: 2026.03.23 09:50:10 -03'00'

Proteggere Ind e Com de EPIs EIRELI
Samile Skomra - Procuradora
CPF 032.715.740-22 - RG 1103475719

CARTOM 1000**COB101****CA: 41773**

Cor: Branca
Numeração: 33 ao 45
Comprimento: 27,5 cm
Altura do cano: 7,5 cm
Peso por par: 0,495 kg
Garantia: 3 meses
 (Após data de fabricação em condições normais de uso).

Todas as medidas são baseadas nos calçados com a numeração 40, podendo ter variação nos outros números.

DESCRIÇÃO TÉCNICA:

Sapato de segurança polimérico, confeccionado 100% em poliuretano e com solado bidensidade injetado direto ao cabedal.

SEGMENTOS:

Saúde



Hotelaria



Alimentação



Serviços em geral

CABEDAL:

Confeccionado 100% em poliuretano.

SOLADO:

O solado é constituído poliuretano bidensidade na cor marrom, resistente a hidrocarbonetos, antiderrapante (SRC), resistente à absorção de energia na área do salto.

BIQUEIRA:

Sem biqueira de segurança.

PALMILHA:

Palmilha em EVA com espessura de 3mm.

RESTRIÇÕES/LIMITAÇÕES:

Não utilizar em operações de combate a incêndio, agentes explosivos, agentes térmicos e onde ocorra queda de objetos sobre os artelhos.

APROVADO PARA:

Proteção dos pés do usuário contra riscos de natureza leve, contra agentes abrasivos e escoriantes e contra umidade proveniente de operações com uso de água.

EMBALAGEM:**INDIVIDUAL:**

Caixa modelo cartucho 32 cm x 19 cm x 11 cm.

COLETIVA:

Caixa de papelão 62,5 cm x 33 cm x 39,5 cm.

OBSERVAÇÃO:

OB: Ocupacional básico.

FO: Solado resistente ao óleo combustível (FO).

SRC: Calçado com resistência ao escorregamento em piso de ladrilho de cerâmica com (NaLS – solução sabão) e resistência ao escorregamento em piso de aço com glicerina.

E: Calçado com absorção de energia na área do salto.



**MINISTÉRIO DO TRABALHO E EMPREGO - MTE
SECRETARIA DE INSPEÇÃO DO TRABALHO - SIT
DEPARTAMENTO DE SEGURANÇA E SAÚDE NO TRABALHO - DSST**

EQUIPAMENTO DE PROTEÇÃO INDIVIDUAL

**CERTIFICADO DE APROVAÇÃO - CA Nº 41.773
VÁLIDO**

Validade: 14/06/2028

Nº. do Processo: 19964.108194/2023-25

Produto: Nacional

Equipamento: CALÇADO BAIXO - TIPO A

Descrição: Calçado ocupacional de uso profissional, tipo sapato, fabricado com cabedal em material polimérico (PU) na cor branca e solado de poliuretano bidensidade na cor bege, resistente a hidrocarbonetos, antiderrapante (SRC), resistente a absorção de energia na área do salto.

Aprovado para: PROTEÇÃO DOS PÉS DO USUÁRIO CONTRA RISCOS DE NATUREZA LEVE, CONTRA AGENTES ABRASIVOS E ESCORIANTE E CONTRA UMIDADE PROVENIENTE DE OPERAÇÕES COM USO DE ÁGUA.

Restrições/Limitações: NÃO UTILIZAR EM OPERAÇÕES DE COMBATE A INCÊNDIO.

Observação: I) Calçado com absorção de energia na área do salto (calcanhar) (E) e com resistência ao escorregamento em piso de cerâmica contaminado com lauril sulfato de sódio (detergente) e piso de aço contaminado com glicerol (SRC). II) Solado resistente ao óleo combustível (FO).

Marcação do CA: No solado.

Referências: COB101.

Tamanhos: 33 ao 45.

Cores: Cabedal branco com solado bege

Normas técnicas: ABNT NBR ISO 20344:2015, ABNT NBR ISO 20347:2015

Laudos:

Nº. Laudo: 14552/23

Laboratório: IBTEC - INSTITUTO BRASILEIRO DE TECNOLOGIA DO COURO, CALCADO E ARTEFATOS

Empresa: CALCADOS CARTOM LTDA

CNPJ: 03.531.165/0001-88 **CNAE:** 1531 - Fabricação de calçados de couro

Endereço: JOAO STRAPASSONI 750

Bairro: DISTRITO INDUSTRIAL

CEP: 84430000

Cidade: IMBITUVA

UF: PR



EQUIVALE - EQUIPAMENTOS DE PROTEÇÃO LTDA

Av Nelson Davila , 680 - Jd. São Dimas - São José dos Campos

CNPJ. 07.477.122/0001-12 * IE. 645.473.696-112

Tel.: (12)3922-5522 / (12)99169-3886 - e-mail
licitacoes.equivale@gmail.com

PROPOSTA DE PREÇOS

DADOS DO FORNECEDOR:		
Razão Social: EQUIVALE EQUIPAMENTOS DE PROTEÇÃO LTDA		
Nome Fantasia:	CNPJ: 07.477.122/0001-12	
Endereço: Av. Nelson D'Avila, nº 680, Centro,		
Município: São José dos Campos	UF: SP	CEP: 12.245-031
Representante Legal: Marcelo dos Santos Ribeiro da Silva	CPF: 185.682.888-39	
Inscrição Municipal: 149455	Inscrição Estadual: 645.473.696.112	
Telefone: (12) 3922-5522	Email: licitacoes.equivale@gmail.com	
DADOS PARA PAGAMENTO:		
BANCO: Banco do Brasil - 001	AGÊNCIA: 6565-X	Nº CONTA CORRENTE: 200057-1

PREGÃO ELETRÔNICO 90006/2026 - PREFEITURA MUNICIPAL DE MARMELEIRO/PR

PROPOSTA DE PREÇO								
Item	Descrição	UNIDADE	CA PRODUTO	QUANTIDADE	MARCA	MODELO	VALOR UNITÁRIO (R\$)	VALOR TOTAL
31	ÓCULOS RJ	UNIDADE	CA 34082	125	KALIPSO	ÓCULOS	R\$ 4,34	R\$ 390,60

A proponente DECLARA, ainda, sob as penas da lei:

Eu, Marcelo dos Santos Ribeiro da Silva, portador do CPF nº 185.682.888-39, representante legal do fornecedor **EQUIVALE EQUIPAMENTOS DE PROTEÇÃO LTDA**,



EQUIVALE - EQUIPAMENTOS DE PROTEÇÃO LTDA

Av Nelson Davila , 680 - Jd. São Dimas - São José dos Campos

CNPJ. 07.477.122/0001-12 * IE. 645.473.696-112

Tel.: (12)3922-5522 / (12)99169-3886 - e-mail
licitacoes.equivale@gmail.com

interessado em participar do **PREGÃO ELETRÔNICO 90006/2026** , DECLARO, sob as penas da Lei, que a proposta apresentada compreende a integralidade dos custos para atendimento dos direitos trabalhistas assegurados na Constituição Federal, nas leis trabalhistas, nas normas infra legais, nas convenções coletivas de trabalho e nos termos de ajustamento de conduta vigentes na data de entrega da proposta.

DA VALIDADE DA PROPOSTA: 90 (Noventa) dias, contados a partir da data de sua apresentação.

São José dos Campos, 23 de Março de 2026

Marcelo dos Santos Ribeiro da Silva, portador do CPF nº 185.682.888-39



MINISTÉRIO DO TRABALHO E EMPREGO - MTE
SECRETARIA DE INSPEÇÃO DO TRABALHO - SIT
DEPARTAMENTO DE SEGURANÇA E SAÚDE NO TRABALHO - DSST

EQUIPAMENTO DE PROTEÇÃO INDIVIDUAL

CERTIFICADO DE APROVAÇÃO - CA Nº 34.082
VÁLIDO

Validade: 30/10/2028

Nº. do Processo: 19980.208001/2023-37

Produto: Nacional

Equipamento: ÓCULOS

Descrição: Óculos de segurança constituídos de arco confeccionado em termoplástico preto com pino central e uma fenda em cada extremidade para encaixe de visor de policarbonato disponível nas cores incolor, amarelo e cinza com orifício na parte frontal superior e uma fenda em cada extremidade para o encaixe ao arco com apoio nasal e proteção lateral injetada na mesma peça, proteção superior nas bordas do arco, hastes confeccionadas do mesmo material do arco e compostas de duas peças: semi-haste vazada com uma das extremidades fixada ao arco por meio de parafuso metálico e semi-haste com um pino plástico em uma das extremidades que se encaixa na semi-haste anterior e permite o ajuste do tamanho.

Aprovado para: PROTEÇÃO DOS OLHOS DO USUÁRIO CONTRA IMPACTOS DE PARTÍCULAS VOLANTES E CONTRA RAIOS ULTRAVIOLETA (U6).

Observação: I) EPI não aprovado contra Infravermelho (R), Luz Intensa (L) e Soldagem e Processos Similares (W). II) EPI aprovado para a resistência a alto impacto, devendo apresentar a marcação "+" segundo a norma técnica ANSI/ISEA Z87.1-2015. Os óculos possuem essa marcação. III) Demais especificações técnicas do EPI deverão ser obtidas junto ao fabricante ou importador.

Marcação do CA: Na haste.

Referências: B-1.

Tamanhos: Único.

Cores: Arco e hastes pretos e visor nas cores incolor, amarelo e cinza.

Normas técnicas: ANSI/ISEA Z87.1-2015

Laudos:

Nº. Laudo: 1 143 281-203

Laboratório: IPT/SP - INSTITUTO DE PESQUISAS TECNOLÓGICAS

Empresa: POLI-FERR INDUSTRIA E COMERCIO LTDA

CNPJ: 01.115.780/0001-88 **CNAE:** 3250 - Fabricação de instrumentos e materiais para uso médico e odontológico e de artigos ópticos

Endereço: JOAQUIM NABUCO 187

Bairro: VILA CONCEICAO

CEP: 09912040

Cidade: DIADEMA

UF: SP

FICHA-TÉCNICA

Rio de Janeiro • C.A Nº 34.082
 Óculos de Proteção Individual



Modo de Usar Óculos

- Retire os óculos da embalagem;
- Posicione os óculos na face para que verifique a necessidade de ajustes das hastes;
- Assegure-se que a lente esteja o mais próximo possível do rosto e que esteja proporcionando maior conforto;
- Observando a necessidade de ajuste das hastes, retire o óculos do rosto e siga os seguintes passos:
 - a. Posicione o óculos na vertical, segure com os dedos indicador e o polegar no **(a) prolongador** da haste (localizada próximo a curvatura lateral das lentes);
 - b. Com os dedos indicador e polegar da outra mão, segure a **(b) haste tipo espátula** e puxe devagar observando o **(c) regulador** dos níveis de ajuste que está localizado na própria haste do óculo (nível de 1 a 4).
 - c. Repita os mesmos procedimentos indicados acima (a; b e C) para realizar o ajuste na outra haste do óculos.
 - d. Volte a posicionar o óculos no rosto para identificar se os ajustes realizados estão de acordo com o formato do rosto (observando se as lentes estão o mais próximo da face).

Descrição Completa do Produto

Fabricado em policarbonato virgem e de alta qualidade, oferece maior proteção contra partículas volantes multidirecionais. A curvatura lateral de suas lentes aumenta a área de proteção. Óculos de proteção confeccionados em policarbonato óptico, com armação em Polipropileno e hastes tipo espátula possui regulagem de ajuste de tamanho em 4 (quatro) níveis de comprimento. Todas as tonalidades de lentes filtram 99,9% da radiação UVA e UVB e estão disponíveis nas cores:



Embalagens

1 | peça | pacote 20 peças | Caixa 200 peças

(11) 4044-2057 • (11) 4092-3739
www.poli-ferr.com.br

Recomendado para:

Indústria química, automobilística, metalmeccânica, agroindústria, construção civil e trabalhos a céu aberto.

- **Lente incolor:** Utilizado para praticamente todos os tipos de necessidades de proteção visual, a lente incolor é usada em condições normais de luminosidade.
- **Lente amarela (âmbar):** Melhora visibilidade em dias nublados ou com neblina. Indicados para todos que realizam trabalhos noturnos. Dilata a pupila e amplia a visão, sem agredi-la.
- **Lente cinza (fumê):** A lente cinza/fumê é indicada para uso em locais com muita luminosidade, principalmente em atividades externas. Aumentam o contraste do ambiente e absorvem 99,9% dos raios UV.

Materiais:

Os óculos não possuem materiais ou substâncias nocivas à saúde.

Incompatibilidade:

O produto não possui incompatibilidade com outros EPI's.

Instrução de limpeza:

Lave somente com sabão neutro e enxágue-os em água abundante, secando-os com papel ou tecido macio.

Acessórios e peças de reposição:

Este produto não possui peças de reposição.

Validade:

5 (Cinco) anos da data de fabricação, quando observadas as instruções de uso e proteção.

Vida Útil:

A durabilidade do óculos de segurança depende de alguns fatores, tais como: condições de uso, tipo de atividade, frequência de uso, cuidado do usuário e principalmente a observação do requisito de uso e conversação disposto na embalagem. Das condições ambientais, o excesso de projeção de partículas, respingos na lente e guarda sobre superfícies ásperas/abrasivas contribuem para a diminuição da vida útil. Lentes riscadas, marcadas ou rachadas devem ser imediatamente substituídas por um novo óculos.

Guarda e transporte:

Não deixar os óculos com as lentes para baixo. Transportá-lo na embalagem original ou envolto em tecido macio.

Condições de estocagem:

O equipamento deve ser mantido em local limpo, na embalagem original, em ambientes livres da luz solar, de vapores de solventes, poeiras e em temperatura ambiente.

Advertência:

Não utilizar em operações que exponham os olhos a níveis de radiação infravermelho; em processos de solda, fundição ou operações similares. Proteja-o de solventes, óleos, ácidos e fontes de calor, nas operações com produtos químicos recomenda-se o uso de equipamentos adicionais como: máscaras, protetores faciais, etc.

Norma de Especificação:

Óculos testados pelo IPT – Instituto de Pesquisa Tecnológica sob norma ANSI/ISEA Z87.1-2015 Equipamentos de proteção pessoal para olhos e face e relatório de ensaio nº 1 104 696-203 aprovado para proteção dos olhos do usuário contra impactos de partículas volantes frontais. Certificado de aprovação – CA 34.082



Sistema de Cadastramento Unificado de Fornecedores - SICAF

Declaração

Declaramos para os fins exigidos na legislação, conforme documentação registrada no SICAF, que a situação do fornecedor no momento é a seguinte:

Dados do Fornecedor

CNPJ: 52.131.706/0001-96
Razão Social: JF LOURENCO COMERCIO LTDA
Nome Fantasia:
Situação do Fornecedor: **Credenciado** Data de Vencimento do Cadastro: **07/05/2026**
Natureza Jurídica: **SOCIEDADE EMPRESÁRIA LIMITADA**
MEI: **Não**
Porte da Empresa: **Micro Empresa**

Ocorrências e Impedimentos

Ocorrência: **Consta**
Impedimento de Licitar: **Nada Consta**
Ocorrências Impeditivas indiretas: **Nada Consta**
Vínculo com "Serviço Público": **Nada Consta**

Níveis cadastrados:

Automática: a certidão foi obtida através de integração direta com o sistema emissor. Manual: a certidão foi inserida manualmente pelo fornecedor.

I - Credenciamento**II - Habilitação Jurídica****III - Regularidade Fiscal e Trabalhista Federal**

Receita Federal e PGFN	Validade:	30/08/2026	Automática
FGTS	Validade:	29/03/2026	Automática
Trabalhista (http://www.tst.jus.br/certidao)	Validade:	30/08/2026	Automática

IV - Regularidade Fiscal Estadual/Distrital e Municipal

Receita Estadual/Distrital	Validade:	01/06/2026
Receita Municipal	Validade:	24/05/2026

VI - Qualificação Econômico-Financeira

Validade: **30/06/2027**



CONTROLADORIA-GERAL DA UNIÃO

Certidão Negativa Correccional - Entes Privados (ePAD, CGU-PJ, CEIS, CNEP e CEPIM)

Consultado: **JF LOURENCO COMERCIO LTDA**

CPF/CNPJ: **52.131.706/0001-96**

Certifica-se que, em consulta aos sistemas ePAD e CGU-PJ e aos cadastros CEIS, CNEP e CEPIM, mantidos pela Corregedoria-Geral da União, **NÃO CONSTAM** registros de penalidades vigentes ou de procedimentos acusatórios em andamento, relativos ao CPF/CNPJ consultado.

Destaca-se que, nos termos da legislação vigente, os referidos cadastros consolidam informações prestadas pelos entes públicos, de todos os Poderes e esferas de governo.

Os [Sistemas ePAD e CGU-PJ](#) consolidam os dados sobre o andamento dos processos administrativos de responsabilização de entes privados no Poder Executivo Federal.

O [Cadastro Nacional de Empresas Inidôneas e Suspensas \(CEIS\)](#) apresenta a relação de empresas e pessoas físicas que sofreram sanções que implicaram a restrição de participar de licitações ou de celebrar contratos com a Administração Pública.

O [Cadastro Nacional de Empresas Punidas \(CNEP\)](#) apresenta a relação de empresas que sofreram quaisquer das punições previstas na Lei nº 12.846/2013 (Lei Anticorrupção).

O [Cadastro de Entidades Privadas sem Fins Lucrativos Impedidas \(CEPIM\)](#) apresenta a relação de entidades privadas sem fins lucrativos que estão impedidas de celebrar novos convênios, contratos de repasse ou termos de parceria com a Administração Pública Federal, em função de irregularidades não resolvidas em convênios, contratos de repasse ou termos de parceria firmados anteriormente.

Certidão emitida às 17:19:35 do dia 25/03/2026 , com validade até o dia 24/04/2026.

Link para consulta da verificação da certidão <https://certidoes.cgu.gov.br/>

Código de controle da certidão: AbfgueKl6DMABstmNJzf

Qualquer rasura ou emenda invalidará este documento.



CONTROLADORIA-GERAL DA UNIÃO

Certidão Negativa Correccional - Entes Privados (ePAD, CGU-PJ, CEIS, CNEP e CEPIM)

Consultado: **JUAN FRANCISCO LOURENCO DA SILVA**

CPF/CNPJ: **200.473.907-00**

Certifica-se que, em consulta aos sistemas ePAD e CGU-PJ e aos cadastros CEIS, CNEP e CEPIM, mantidos pela Corregedoria-Geral da União, **NÃO CONSTAM** registros de penalidades vigentes ou de procedimentos acusatórios em andamento, relativos ao CPF/CNPJ consultado.

Destaca-se que, nos termos da legislação vigente, os referidos cadastros consolidam informações prestadas pelos entes públicos, de todos os Poderes e esferas de governo.

Os [Sistemas ePAD e CGU-PJ](#) consolidam os dados sobre o andamento dos processos administrativos de responsabilização de entes privados no Poder Executivo Federal.

O [Cadastro Nacional de Empresas Inidôneas e Suspensas \(CEIS\)](#) apresenta a relação de empresas e pessoas físicas que sofreram sanções que implicaram a restrição de participar de licitações ou de celebrar contratos com a Administração Pública.

O [Cadastro Nacional de Empresas Punidas \(CNEP\)](#) apresenta a relação de empresas que sofreram quaisquer das punições previstas na Lei nº 12.846/2013 (Lei Anticorrupção).

O [Cadastro de Entidades Privadas sem Fins Lucrativos Impedidas \(CEPIM\)](#) apresenta a relação de entidades privadas sem fins lucrativos que estão impedidas de celebrar novos convênios, contratos de repasse ou termos de parceria com a Administração Pública Federal, em função de irregularidades não resolvidas em convênios, contratos de repasse ou termos de parceria firmados anteriormente.

Certidão emitida às 17:19:57 do dia 25/03/2026 , com validade até o dia 24/04/2026.

Link para consulta da verificação da certidão <https://certidoes.cgu.gov.br/>

Código de controle da certidão: ea8P1q54ImC6itS32J0a

Qualquer rasura ou emenda invalidará este documento.

JF LOURENÇO COMÉRCIO LTDA

Rio de Janeiro, 23 de março de 2026.

Referência: Pregão nº 90006/2026 do UASG 454524 - PREFEITURA MUNICIPAL DE MARMELEIRO - PR

A Empresa JF LOURENÇO COMÉRCIO LTDA sediada à Rua Alameda Argentina, 96 – Belford Roxo – RJ – CEP: 26.185-010, inscrita no CNPJ/MF sob nº 52.131.706/0001-96, neste ato representada por Juan Francisco Lourenço da Silva, abaixo assinada, propõe ao - **PREFEITURA MUNICIPAL DE MARMELEIRO - PR**, a entrega dos itens abaixo indicados, conforme Termo de Referência do Edital em epígrafe, nas seguintes condições:

Item	Especificação	Unid.	Quant	Marca/ Fabricante	Preço Unitário (R\$)	Preço Total (R\$)
9	Calçado ocupacional, tipo botina, confeccionado em couro, cor marrom, fechamento em atacador de amarrar, palmilha de montagem em não tecido fixada pelo sistema strobrel, sem bico de aço, solado de poliuretano bi densidade injetado direto ao cabedal -- tamanho conforme solicitação do Órgão	Par	170	CRIVAL	R\$ 98,60	R\$ 16.959,20
						
Valor Total por Extenso: R\$ 16.959,20 (Dezesseis mil, novecentos e cinquenta e nove reais e vinte centavos).					TOTAL	R\$ 16.959,20

- a) No preço acima estão incluídos todos insumos que o compõem, inclusive as despesas com impostos, taxas, frete, seguros, carga e descarga e quaisquer outros que incidam direta ou indiretamente no fornecimento dos materiais desta Licitação.
- b) O prazo de entrega dos bens é de 30 (trinta) dias corridos, contados do recebimento da nota de empenho (NE).
- c) A entrega dos materiais será feita no endereço do Órgão participante do SRP, sem nenhum ônus para essas Organizações.
- d) Observaremos integralmente as normas da Associação Brasileira de Normas Técnicas, existentes e aplicáveis quanto ao fornecimento do objeto desta licitação.
- e) Prazo de validade da proposta: 120 dias.
- f) Caso nos seja adjudicado o objeto da presente licitação, nos comprometemos receber a nota de empenho no prazo determinado no Edital, indicado para esse fim o responsável legal desta empresa.
- g) A validade da Ata de Registro de Preços será de 12 (doze) meses contados a partir da sua assinatura.
- h) Os preços desta proposta são únicos, certos e irrevogáveis pelo período de validade da Ata do SRP, a partir da sua assinatura.
- i) Dados para pagamento: **Banco:** 001 – Banco do Brasil, **Agencia:** 5722-3 **C/C:** 40848-4.
- j) Finalizando, declaramos que estamos de pleno acordo com todas as condições estabelecidas no Edital e seus anexos e que os materiais cotados atendem todas as exigências relativas à especificação e características, inclusive técnicas.
- l) Declaramos, ainda, que estamos enquadrados no regime de tributação de microempresa e empresa de pequeno porte, conforme estabelece o artigo 3º da Lei Complementar nº 123/2006.

JF LOURENÇO COMERCIO
LTDA:52131706000196

Assinado de forma digital por JF
LOURENÇO COMERCIO
LTDA:52131706000196
Dados: 2026.03.23 11:32:18 -03'00'

Juan Francisco Lourenço da Silva
Representante Legal CPF: 200.473.907-00



**MINISTÉRIO DO TRABALHO E EMPREGO - MTE
SECRETARIA DE INSPEÇÃO DO TRABALHO - SIT
DEPARTAMENTO DE SEGURANÇA E SAÚDE NO TRABALHO - DSST**

EQUIPAMENTO DE PROTEÇÃO INDIVIDUAL

**CERTIFICADO DE APROVAÇÃO - CA Nº 40.099
VÁLIDO**

Validade: 23/03/2030

Nº. do Processo: 19966.201057/2025-19

Produto: Nacional

Equipamento: BOTINA - TIPO B

Descrição: Calçado ocupacional, tipo botina, fechamento em couro, fechamento em atacador de amarrar, palmilha de montagem em não tecido fixada pelo sistema strobel, sem bico de aço, solado de poliuretano bidensidade injetado direto ao cabedal.

Aprovado para: PROTEÇÃO DOS PÉS DO USUÁRIO CONTRA RISCOS DE NATUREZA LEVE E CONTRA AGENTES ABRASIVOS E ESCORIANTES.

Observação: I) Calçado com absorção de energia na área do salto (calcanhar) (E) e com resistência ao escorregamento em piso de cerâmica contaminado com lauril sulfato de sódio (detergente) (SRA). III) Solado resistente ao óleo combustível (FO).

Marcação do CA: Cabedal e solado.

Referências: 30BBACM200.

Tamanhos: 35 ao 45.

Cores: Marrom com sola bege.

Normas técnicas: ABNT NBR ISO 20344:2015, ABNT NBR ISO 20347:2015

Laudos:

Nº. Laudo: EPI 16971/24

Laboratório: IBTEC - INSTITUTO BRASILEIRO DE TECNOLOGIA DO COURO, CALCADO E ARTEFATOS

Empresa: CALCADOS CRIVAL LTDA

CNPJ: 13.670.248/0001-01 **CNAE:** 4689 - Comércio atacadista especializado de outros produtos intermediários não especificados anteriormente

Endereço: JOAO STRAPASSONI 870 BRCAO 1

Bairro: DISTRITO INDUSTRIAL

CEP: 84430000

Cidade: IMBITUVA

UF: PR

DESCRIÇÃO:

Calçado ocupacional, tipo botina, confeccionado em couro, cor marrom, fechamento em atacador de amarrar, palmilha de montagem em não tecido fixada pelo sistema strobel, sem bico de aço, solado de poliuretano bi densidade injetado direto ao cabedal

EPI – EQUIPAMENTO DE PROTEÇÃO INDIVIDUAL ENQUADRADO COMO:

Calçado para proteção dos pés contra agentes abrasivos e escoriantes.

CA: 40099

Referência: 30BBACM200



ESPECIFICAÇÕES TÉCNICAS

CABEDAL:

Confeccionado em couro nobuck marrom, com forração em tecido não tecido e tecido dublado, costurado com linha 60 de cor marrom, com ilhós simples e cadarço com 1,0 m.

PALMILHA:

EVA revestida com tecido não tecido, espessura 2 mm, costurada ao cabedal pelo sistema strobel.

BIQUEIRA:

De polipropileno com espessura de 1,80 mm com forração em tecido não tecido.

SOLADO:

Constituído em poliuretano (PU), bi densidade injetado diretamente ao cabedal, sendo a primeira camada menos densa que proporciona mais conforto ao usuário e a segunda camada (contato com o solo – chamada casquinha) com densidade maior o que propicia maior proteção e durabilidade.

SRA - Solado com resistência ao escorregamento em piso cerâmico contaminado com detergente

E - Calçado com absorção de energia na região do calcanhar

FO - Solado resistente ao óleo combustível

ACESSÓRIOS:

Palmilha de conforto: Em EVA revestida com tecido de poliéster 4 mm.

PESO DO CALÇADO:

Tamanho médio (número 40) - entre 620 e 650 gramas por par

EMBALAGENS

INDIVIDUAL:

Embalagem plástica Crival Plus com dimensões 290 mm x 440 mm

COLETIVA:

Caixa de papelão com dimensões de 625 x 585 x 162 mm, com capacidade de 20 pares



Sistema de Cadastramento Unificado de Fornecedores - SICAF

Declaração

Declaramos para os fins exigidos na legislação, conforme documentação registrada no SICAF, que a situação do fornecedor no momento é a seguinte:

Dados do Fornecedor

CNPJ: 27.509.080/0001-61 DUNS®: 944475737
Razão Social: BRASEPI COMERCIO DE EQUIPAMENTOS DE SEGURANCA LTDA
Nome Fantasia: BRASEPI
Situação do Fornecedor: **Credenciado** Data de Vencimento do Cadastro: **05/05/2026**
Natureza Jurídica: **SOCIEDADE EMPRESÁRIA LIMITADA**
MEI: **Não**
Porte da Empresa: **Empresa de Pequeno**

Ocorrências e Impedimentos

Ocorrência: **Nada Consta**
Impedimento de Licitar: **Nada Consta**
Ocorrências Impeditivas indiretas: **Consta. Verificar no Relatório de Ocorrências Impeditivas Indiretas.**
Vínculo com "Serviço Público": **Nada Consta**

Níveis cadastrados:

Documento(s) assinalado(s) com "*" está(ão) com prazo(s) vencido(s).

Fornecedor possui pendências em um ou mais níveis de cadastramento. Para mais informações, utilize as funcionalidades de consulta disponíveis.

Automática: a certidão foi obtida através de integração direta com o sistema emissor. Manual: a certidão foi inserida manualmente pelo fornecedor.

I - Credenciamento**II - Habilitação Jurídica****III - Regularidade Fiscal e Trabalhista Federal**

Receita Federal e PGFN	Validade:	02/06/2026	Automática
FGTS	Validade:	11/04/2026	Automática
Trabalhista (http://www.tst.jus.br/certidao)	Validade:	15/08/2026	Automática

IV - Regularidade Fiscal Estadual/Distrital e Municipal (Possui Pendência)

Receita Estadual/Distrital	Validade:	29/09/2025 (*)
Receita Municipal	Validade:	21/08/2025 (*)

VI - Qualificação Econômico-Financeira

Validade: **30/06/2026**



CONTROLADORIA-GERAL DA UNIÃO

Certidão Negativa Correccional - Entes Privados (ePAD, CGU-PJ, CEIS, CNEP e CEPIM)

Consultado: **BRASEPI COMERCIO DE EQUIPAMENTOS DE SEGURANCA LTDA**

CPF/CNPJ: **27.509.080/0001-61**

Certifica-se que, em consulta aos sistemas ePAD e CGU-PJ e aos cadastros CEIS, CNEP e CEPIM, mantidos pela Corregedoria-Geral da União, **NÃO CONSTAM** registros de penalidades vigentes ou de procedimentos acusatórios em andamento, relativos ao CPF/CNPJ consultado.

Destaca-se que, nos termos da legislação vigente, os referidos cadastros consolidam informações prestadas pelos entes públicos, de todos os Poderes e esferas de governo.

Os [Sistemas ePAD e CGU-PJ](#) consolidam os dados sobre o andamento dos processos administrativos de responsabilização de entes privados no Poder Executivo Federal.

O [Cadastro Nacional de Empresas Inidôneas e Suspensas \(CEIS\)](#) apresenta a relação de empresas e pessoas físicas que sofreram sanções que implicaram a restrição de participar de licitações ou de celebrar contratos com a Administração Pública.

O [Cadastro Nacional de Empresas Punidas \(CNEP\)](#) apresenta a relação de empresas que sofreram quaisquer das punições previstas na Lei nº 12.846/2013 (Lei Anticorrupção).

O [Cadastro de Entidades Privadas sem Fins Lucrativos Impedidas \(CEPIM\)](#) apresenta a relação de entidades privadas sem fins lucrativos que estão impedidas de celebrar novos convênios, contratos de repasse ou termos de parceria com a Administração Pública Federal, em função de irregularidades não resolvidas em convênios, contratos de repasse ou termos de parceria firmados anteriormente.

Certidão emitida às 17:21:25 do dia 25/03/2026 , com validade até o dia 24/04/2026.

Link para consulta da verificação da certidão <https://certidoes.cgu.gov.br/>

Código de controle da certidão: 2YtTfT7hlmylq3uJfyeA

Qualquer rasura ou emenda invalidará este documento.



CONTROLADORIA-GERAL DA UNIÃO

Certidão Negativa Correccional - Entes Privados (ePAD, CGU-PJ, CEIS, CNEP e CEPIM)

Consultado: **RAFAEL LUNARDI SERIO COLLACO**

CPF/CNPJ: **074.070.036-70**

Certifica-se que, em consulta aos sistemas ePAD e CGU-PJ e aos cadastros CEIS, CNEP e CEPIM, mantidos pela Corregedoria-Geral da União, **NÃO CONSTAM** registros de penalidades vigentes ou de procedimentos acusatórios em andamento, relativos ao CPF/CNPJ consultado.

Destaca-se que, nos termos da legislação vigente, os referidos cadastros consolidam informações prestadas pelos entes públicos, de todos os Poderes e esferas de governo.

Os [Sistemas ePAD e CGU-PJ](#) consolidam os dados sobre o andamento dos processos administrativos de responsabilização de entes privados no Poder Executivo Federal.

O [Cadastro Nacional de Empresas Inidôneas e Suspensas \(CEIS\)](#) apresenta a relação de empresas e pessoas físicas que sofreram sanções que implicaram a restrição de participar de licitações ou de celebrar contratos com a Administração Pública.

O [Cadastro Nacional de Empresas Punidas \(CNEP\)](#) apresenta a relação de empresas que sofreram quaisquer das punições previstas na Lei nº 12.846/2013 (Lei Anticorrupção).

O [Cadastro de Entidades Privadas sem Fins Lucrativos Impedidas \(CEPIM\)](#) apresenta a relação de entidades privadas sem fins lucrativos que estão impedidas de celebrar novos convênios, contratos de repasse ou termos de parceria com a Administração Pública Federal, em função de irregularidades não resolvidas em convênios, contratos de repasse ou termos de parceria firmados anteriormente.

Certidão emitida às 17:21:46 do dia 25/03/2026 , com validade até o dia 24/04/2026.

Link para consulta da verificação da certidão <https://certidoes.cgu.gov.br/>

Código de controle da certidão: jGdaOafOsz54AZPyiGbY

Qualquer rasura ou emenda invalidará este documento.



A PREFEITURA MUNICIPAL DE MARMELEIRO/PR	PREGÃO ELETRÔNICO Nº 90006/2026 UASG 454524
Razão Social	BRASEPI COMERCIO DE EQUIPAMENTOS DE SEGURANÇA
CNPJ/ I. E	27.509.080/0001-61/ 002947513.00-63
Inscrição Municipal	1.023.605/001-7
Endereço	RUA MONTE SIÃO, 149, BAIRRO SERRA, BELO HORIZONTE - MG CEP 30.240-050
Telefone / Fax	(31) 3146-0061
Responsável pela assinatura da Ata:/Cargo/ RG E CPF	RAFAEL LUNARDI SÉRIO COLLAÇO /DIRETOR ADMINISTRATIVO/ RG MG. 13377824/ CPF 074.070.036-70
Endereço eletrônico (e-mail)	brasepi@brasepi.com.br
Banco - Agência – C/C	ITAÚ / 5325 / 19110-3

ITEM	DESCRIÇÃO	QTD	UN	VALOR UN (R\$)	VALOR TOTAL (R\$)
1	LUVA DE SUPER LÁTEX: Luva ranhurada em látex natural, cano longo, interior com acabamento clorinado, face palmar e dedos com acabamento antiderrapante, espessura mínima 0,70mm, comprimento 40cm. MARCA: NEXT SAFATY CA: 51113	436	PAR	8,69	3.788,84
VALOR TOTAL R\$ 3.788,84 (Três Mil, Setecentos e Oitenta e Oito Reais e Oitenta e Quatro Centavos)					

Belo Horizonte, 23 de março de 2026



Rafael Lunardi Serio Collaço
Diretor Administrativo
Telefone: 31 3146-0061
RG nº MG 13-377.824 SSP/MG
CPF nº 074.070.036-70



BRASEPI
EQUIPAMENTOS DE PROTEÇÃO INDIVIDUAL

27.509.080/0001-61

BRASEPI COMÉRCIO DE EQUIP. DE SEGURANÇA

RUA MONTE SIÃO, Nº 149
BAIRRO SERRA - CEP 30240-050
BELO HORIZONTE - MINAS GERAIS



CONDIÇÕES GERAIS

2.1. A proponente declara conhecer os termos do instrumento convocatório que rege a presente licitação.

2.2. Declaramos que nos **preços unitários e totais** propostos se incluem os produtos, ICMS, mão – de - obra de fabricação, armazenamento, transporte, carga e descarga, leis sociais, impostos municipais, estaduais e federais, encargos e custos financeiros, custos de embalagem, frete, seguro, armazenamento provisório na fábrica, carga, transporte e descarga, enfim, tudo o que for necessário para o fornecimento e entrega dos produtos, objeto da licitação, postos no local definido pela **PREFEITURA MUNICIPAL DE MARMELEIRO/PR**

● **Prazo de Entrega:** deverá ocorrer no prazo máximo de 10 (dez) dias úteis, a contar do recebimento da nota de empenho.

● **Validade da proposta:** não poderá ser inferior a 90 (noventa) dias, contados da data marcada para abertura das propostas nos termos do art. 11 da Lei Estadual nº 14.167, de 2002, e do inciso III do § 1º, do art. 7º, do Decreto nº 44.786, de 2008. Em caso de omissão da pregoante, será considerado o prazo mínimo exigido

● **Prazo de garantia:** 12 (doze) meses após a data de fabricação

● **Local de Entrega:** Almoxarifado Central da Prefeitura, localizado na Avenida Macali, nº 830, Bairro Ipiranga, Cidade de Marmeleiro, Estado do Paraná, CEP: 85615-100

Belo Horizonte, 23 de março de 2026

Rafael Lunardi Serio Collaço
Diretor Administrativo
Telefone: 31 3146-0061
RG nº MG 13-377.824 SSP/MG
CPF nº 074.070.036-70

27.509.080/0001-61
BRASEPI COMÉRCIO DE
EQUIP. DE SEGURANÇA
RUA MONTE SIÃO, Nº 149
BAIRRO SERRA - CEP 30240-050
BELO HORIZONTE - MINAS GERAIS

BRASEPI
EQUIPAMENTOS DE PROTEÇÃO INDIVIDUAL

BRASEPI
EQUIPAMENTOS DE PROTEÇÃO INDIVIDUAL



DECLARAÇÃO DE PLENO ATENDIMENTO AOS REQUISITOS DE HABILITAÇÃO

**PREGÃO ELETRÔNICO Nº 90006/2026
UASG 454524**

A empresa Brasepi Comercio de Equipamentos de Segurança, pessoa jurídica de direito privado, inscrita no CNPJ sob nº 27.509.080/0001-61, com sede na Rua Monte Sião nº 149, CEP 30.240-050, Bairro Serra, Belo Horizonte – MG, por intermédio de seu representante legal o(a) Sr(a), Rafael Lunardi Sérgio Collaço, Solteiro, Diretor Administrativo, portador(a) da cédula de identidade RG nº MG. 13377824 e inscrito no CPF sob nº 074.070.036-70, DECLARA, sob as penalidades da lei, expressamente que cumpre plenamente os requisitos de habilitação exigidos para participação no Pregão supracitado.

Belo Horizonte, 23 de março de 2026

Rafael Lunardi Sérgio Collaço
Diretor Administrativo
Telefone: 31 3146-0061
RG nº MG 13-377.824 SSP/MG
CPF nº 074.070.036-70

27.509.080/0001-61

BRASEPI COMÉRCIO DE
EQUIP. DE SEGURANÇA

RUA MONTE SIÃO, Nº 149
BAIRRO SERRA - CEP 30240-050

BELO HORIZONTE - MINAS GERAIS

BRASEPI
EQUIPAMENTOS DE PROTEÇÃO INDIVIDUAL



BRASEPI
EQUIPAMENTOS DE PROTEÇÃO INDIVIDUAL



DECLARAÇÃO DE EMPREGADOS MENORES

PREGÃO ELETRÔNICO Nº 90006/2026 UASG 454524

A empresa Brasepi Comercio de Equipamentos de Segurança, pessoa jurídica de direito privado, inscrita no CNPJ sob nº 27.509.080/0001-61, com sede na Rua Monte Sião nº 149, CEP 30.240-050, Bairro Serra, Belo Horizonte – MG, por intermédio de seu representante legal o(a) Sr(a), Rafael Lunardi Sérgio Collaço, Solteiro, Diretor Administrativo, portador(a) da cédula de identidade RG nº MG. 13377824 e inscrito no CPF sob nº 074.070.036-70, DECLARA para fins do disposto no inciso V do Art. 27 da Lei Nº 8.666, de 21 de junho de 1993, acrescido pela Lei Nº 9.854, de 27 de outubro de 1999, que não emprega menor de dezoito anos em trabalho noturno, perigoso ou insalubre e não emprega menor de dezesseis anos.

Ressalva: Emprega Menor, a partir de quatorze anos, na condição de Aprendiz:

SIM () NÃO (X).

Belo Horizonte, 23 de março de 2026

Rafael Lunardi Sérgio Collaço
Diretor Administrativo
Telefone: 31 3146-0061
RG nº MG 13-377.824 SSP/MG
CPF nº 074.070.036-70

27.509.080/0001-61

BRASEPI COMÉRCIO DE
EQUIP. DE SEGURANÇA

RUA MONTE SIÃO, Nº 149
BAIRRO SERRA - CEP 30240-050

BELO HORIZONTE - MINAS GERAIS

BRASEPI
EQUIPAMENTOS DE PROTEÇÃO INDIVIDUAL



BRASEPI
EQUIPAMENTOS DE PROTEÇÃO INDIVIDUAL



**DECLARAÇÃO DE INEXISTÊNCIA DE FATOS IMPEDITIVOS PARA
HABILITAÇÃO NO PRESENTE PROCESSO LICITATÓRIO**

**PREGÃO ELETRÔNICO Nº 90006/2026
UASG 454524**

A empresa Brasepi Comercio de Equipamentos de Segurança, pessoa jurídica de direito privado, inscrita no CNPJ sob nº 27.509.080/0001-61, com sede na Rua Monte Sião nº 149, CEP 30.240-050, Bairro Serra, Belo Horizonte – MG, por intermédio de seu representante legal o(a) Sr(a), Rafael Lunardi Sérgio Collaço, Solteiro, Diretor Administrativo, portador(a) da cédula de identidade RG nº MG. 13377824 e inscrito no CPF sob nº 074.070.036-70, DECLARA por intermédio do seu representante legal, sob as penas da lei que, até a presente data inexiste(m) fato(s) impeditivo(s) para a sua habilitação, estando ciente da obrigatoriedade de declarar ocorrências posteriores.

Belo Horizonte, 23 de março de 2026

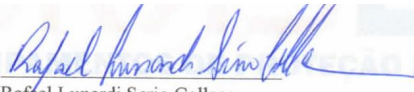
Rafael Lunardi Sérgio Collaço
Diretor Administrativo
Telefone: 31 3146-0061
RG nº MG 13-377.824 SSP/MG
CPF nº 074.070.036-70

27.509.080/0001-61
BRASEPI COMÉRCIO DE
EQUIP. DE SEGURANÇA
RUA MONTE SIÃO, Nº 149
BAIRRO SERRA - CEP 30240-050
[BELO HORIZONTE - MINAS GERAIS]

BRASEPI
EQUIPAMENTOS DE PROTEÇÃO INDIVIDUAL



**DECLARAÇÃO DE ELABORAÇÃO INDEPENDENTE DE PROPOSTA****PREGÃO ELETRÔNICO Nº 90006/2026
UASG 454524**

A empresa Brasepi Comercio de Equipamentos de Segurança, pessoa jurídica de direito privado, inscrita no CNPJ sob nº 27.509.080/0001-61, com sede na Rua Monte Sião nº 149, CEP 30.240-050, Bairro Serra, Belo Horizonte – MG, por intermédio de seu representante legal o(a) Sr(a), Rafael Lunardi Sérgio Collaço, Solteiro, Diretor Administrativo, portador(a) da cédula de identidade RG nº MG. 13377824 e inscrito no CPF sob nº 074.070.036-70, DECLARA, sob as penas da lei, em especial o art. 299 do Código Penal Brasileiro, que:

- a) a proposta apresentada para participar do Pregão eletrônico Nº 90006/2026, elaborada de maneira independente pela Brasepi Comercio de Equipamentos de Segurança Ltda – EPP, e o conteúdo da proposta não foi, no todo ou em parte, direta ou indiretamente, informado, discutido ou recebido de qualquer outro participante potencial ou de fato da presente Licitação, por qualquer meio ou por qualquer pessoa;
- b) a intenção de apresentar a proposta elaborada para participar do Pregão eletrônico Nº 90006/2026 não foi informada, discutida ou recebida de qualquer outro participante potencial ou de fato da presente Licitação, por qualquer meio ou por qualquer pessoa;
- c) que não tentou, por qualquer meio ou por qualquer pessoa, influir na decisão de qualquer outro participante potencial ou de fato da presente Licitação quanto a participar ou não da referida licitação;
- d) que o conteúdo da proposta apresentada para participar do Pregão eletrônico Nº 90006/2026 não será, no todo ou em parte, direta ou indiretamente, comunicado ou discutido com qualquer outro participante potencial ou de fato da presente Licitação antes da adjudicação do objeto da referida licitação;
- e) que o conteúdo da proposta apresentada para participar do Pregão eletrônico Nº 90006/2026 não foi, no todo ou em parte, direta ou indiretamente, informado, discutido ou recebido de qualquer integrante da **PREFEITURA MUNICIPAL DE MARMELEIRO/PR**, antes da abertura oficial das propostas; e
- f) que está plenamente ciente do teor e da extensão desta declaração e que detém plenos poderes e informações para firmá-la.

Belo Horizonte, 23 de março de 2026

Rafael Lunardi Sérgio Collaço
Diretor Administrativo
Telefone: 31 3146-0061
RG nº MG 13-377.824 SSP/MG
CPF nº 074.070.036-70

27.509.080/0001-61

BRASEPI COMÉRCIO DE
EQUIP. DE SEGURANÇA

RUA MONTE SIÃO, Nº 149
BAIRRO SERRA - CEP 30240-050

BELO HORIZONTE - MINAS GERAIS

BRASEPI
EQUIPAMENTOS DE PROTEÇÃO INDIVIDUAL



DECLARAÇÃO DE IDONEIDADE PARA LICITAR

PREGÃO ELETRÔNICO Nº 90006/2026 UASG 454524

A empresa Brasepi Comercio de Equipamentos de Segurança, pessoa jurídica de direito privado, inscrita no CNPJ sob nº 27.509.080/0001-61, com sede na Rua Monte Sião nº 149, CEP 30.240-050, Bairro Serra, Belo Horizonte – MG, por intermédio de seu representante legal o(a) Sr(a), Rafael Lunardi Sérgio Collaço, Solteiro, Diretor Administrativo, portador(a) da cédula de identidade RG nº MG. 13377824 e inscrito no CPF sob nº 074.070.036-70, DECLARA idônea para licitar e contratar com o Poder Público e não se encontra suspensa do direito de licitar ou contratar com a Administração Pública, ciente da obrigatoriedade de declarar ocorrências posteriores. Declara também que não possui registro no CADASTRO NACIONAL DE EMPRESAS INIDÔNEAS E SUSPENSAS (CEIS).

Belo Horizonte, 23 de março de 2026

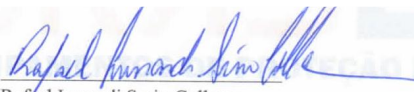
Rafael Lunardi Sérgio Collaço
Diretor Administrativo
Telefone: 31 3146-0061
RG nº MG 13-377.824 SSP/MG
CPF nº 074.070.036-70

27.509.080/0001-61
BRASEPI COMÉRCIO DE
EQUIP. DE SEGURANÇA
RUA MONTE SIÃO, Nº 149
BAIRRO SERRA - CEP 30240-050
BELO HORIZONTE - MINAS GERAIS

BRASEPI
EQUIPAMENTOS DE PROTEÇÃO INDIVIDUAL



BRASEPI
EQUIPAMENTOS DE PROTEÇÃO INDIVIDUAL



DECLARAÇÃO

PREGÃO ELETRÔNICO Nº 90006/2026 UASG 454524

A empresa Brasepi Comercio de Equipamentos de Segurança, pessoa jurídica de direito privado, inscrita no CNPJ sob nº 27.509.080/0001-61, com sede na Rua Monte Sião nº 149, CEP 30.240-050, Bairro Serra, Belo Horizonte – MG, por intermédio de seu representante legal o(a) Sr(a), Rafael Lunardi Sérgio Collaço, Solteiro, Diretor Administrativo, portador(a) da cédula de identidade RG nº MG. 13377824 e inscrito no CPF sob nº 074.070.036-70, DECLARA sua idoneidade para licitar ou contratar com a Administração Pública, enquanto perdurarem os motivos determinantes da punição ou até que seja promovida a reabilitação perante a própria autoridade que aplicou a penalidade, que será concedida sempre que a Contratada ressarcir a Contratante pelos prejuízos causados.

Belo Horizonte, 23 de março de 2026

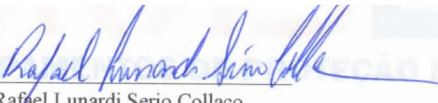
Rafael Lunardi Sérgio Collaço
Diretor Administrativo
Telefone: 31 3146-0061
RG nº MG 13-377.824 SSP/MG
CPF nº 074.070.036-70

27.509.080/0001-61
BRASEPI COMÉRCIO DE
EQUIP. DE SEGURANÇA
RUA MONTE SIÃO, Nº 149
BAIRRO SERRA - CEP 30240-050
BELO HORIZONTE - MINAS GERAIS

BRASEPI
EQUIPAMENTOS DE PROTEÇÃO INDIVIDUAL



BRASEPI
EQUIPAMENTOS DE PROTEÇÃO INDIVIDUAL



DECLARAÇÃO

PREGÃO ELETRÔNICO Nº 90006/2026 UASG 454524

A empresa Brasepi Comercio de Equipamentos de Segurança Ltda, pessoa jurídica de direito privado, inscrita no CNPJ sob nº 27.509.080/0001-61, com sede na Rua Monte Sião nº 149, CEP 30.240-050, Bairro Serra, Belo Horizonte – MG, por intermédio de seu representante legal o(a) Sr(a), Rafael Lunardi Sérgio Collaço, Solteiro, Diretor Administrativo, portador(a) da cédula de identidade RG nº MG. 13377824 e inscrito no CPF sob nº 074.070.036-70, DECLARA para os devidos fins de direito, que aceitamos todas as condições do Edital do Pregão nº 90006/2026, sendo verídicas e fiéis todas as informações e documentos apresentados.

Belo Horizonte, 23 de março de 2026

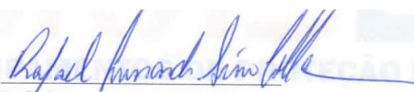
Rafael Lunardi Sérgio Collaço
Diretor Administrativo
Telefone: 31 3146-0061
RG nº MG 13-377.824 SSP/MG
CPF nº 074.070.036-70

27.509.080/0001-61
BRASEPI COMÉRCIO DE
EQUIP. DE SEGURANÇA
RUA MONTE SIÃO, Nº 149
BAIRRO SERRA - CEP 30240-050
BELO HORIZONTE - MINAS GERAIS

BRASEPI
EQUIPAMENTOS DE PROTEÇÃO INDIVIDUAL



BRASEPI
EQUIPAMENTOS DE PROTEÇÃO INDIVIDUAL



DECLARAÇÃO

PREGÃO ELETRÔNICO Nº 90006/2026 UASG 454524

A empresa Brasepi Comercio de Equipamentos de Segurança Ltda, pessoa jurídica de direito privado, inscrita no CNPJ sob nº 27.509.080/0001-61, com sede na Rua Monte Sião nº 149, CEP 30.240-050, Bairro Serra, Belo Horizonte – MG, por intermédio de seu representante legal o(a) Sr(a), Rafael Lunardi Sérgio Collaço, Solteiro, Diretor Administrativo, portador(a) da cédula de identidade RG nº MG. 13377824 e inscrito no CPF sob nº 074.070.036-70, declara que nos valores propostos estão inclusos todos os custos operacionais, encargos previdenciários, trabalhistas, tributários, comerciais e quaisquer outros que incidam direta ou indiretamente no fornecimento dos bens.

Belo Horizonte, 23 de março de 2026

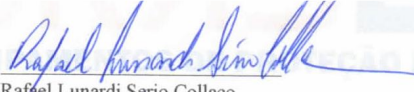
Rafael Lunardi Sérgio Collaço
Diretor Administrativo
Telefone: 31 3146-0061
RG nº MG 13-377.824 SSP/MG
CPF nº 074.070.036-70

27.509.080/0001-61
BRASEPI COMÉRCIO DE
EQUIP. DE SEGURANÇA
RUA MONTE SIÃO, Nº 149
BAIRRO SERRA - CEP 30240-050
BELO HORIZONTE - MINAS GERAIS

BRASEPI
EQUIPAMENTOS DE PROTEÇÃO INDIVIDUAL



BRASEPI
EQUIPAMENTOS DE PROTEÇÃO INDIVIDUAL



DECLARAÇÃO DOS REQUISITOS DE HABILITAÇÃO

PREGÃO ELETRÔNICO Nº 90006/2026
UASG 454524

A empresa Brasepi Comercio de Equipamentos de Segurança Ltda, pessoa jurídica de direito privado, inscrita no CNPJ sob nº 27.509.080/0001-61, com sede na Rua Monte Sião nº 149, CEP 30.240-050, Bairro Serra, Belo Horizonte – MG, por intermédio de seu representante legal o(a) Sr(a), Rafael Lunardi Sérgio Collaço, Solteiro, Diretor Administrativo, portador(a) da cédula de identidade RG nº MG. 13377824 e inscrito no CPF sob nº 074.070.036-70, DECLARA, sob as penas da lei, que cumpre plenamente os requisitos de habilitação para o presente certame.

Belo Horizonte, 23 de março de 2026

Rafael Lunardi Sérgio Collaço
Diretor Administrativo
Telefone: 31 3146-0061
RG nº MG 13-377.824 SSP/MG
CPF nº 074.070.036-70

27.509.080/0001-61
BRASEPI COMÉRCIO DE
EQUIP. DE SEGURANÇA
RUA MONTE SIÃO, Nº 149
BAIRRO SERRA - CEP 30240-050
[BELO HORIZONTE - MINAS GERAIS]

BRASEPI
EQUIPAMENTOS DE PROTEÇÃO INDIVIDUAL





PURAGUARD LONGA PREMIUM

CÓD.12.000

Descrição:

Luva de segurança fabricada em borracha natural, sem revestimento interno, com textura antiderrapante na palma, face palmar dos dedos e pontas dos dedos para proporcionar aderência e proteção eficaz.

Resistência: Riscos Mecânicos, Térmicos, Químicos e Biológicos



2 1 1 1 X



X1X XXX



ABCEGKLMNOPT



FUNGOS E BACTÉRIAS

Tamanhos:

P	M	G	XG
---	---	---	----

Informações do Produto

Código	CA	Composição	Cor	Embalagem	Validade do produto
12.000	51.113 Validade: 26/06/2029	Látex Natural	Bege	1 Par 12 pares no pacote 72 pares na caixa master	5 Anos a partir da data de fabricação

Normas e Resultados

EN 388:2016	2 Resistência à abrasão; 1 Resistência ao corte; 1 Resistência ao rasgamento; 1 Resistência à perfuração; X Resistência ao corte TDM.	EN 407:2020	X Resistência ao fogo; 1 Resistência ao calor de contato; X Resistência ao calor convectivo; X Resistência ao calor radiante; X Resistência a pequenas projeções de metais em fusão; X Resistência a grandes projeções de metais em fusão
EN 374 - 1:2019	(A) Metanol; (B) Acetona; (C) Acetonitrila; (E) Dissulfeto de Carbono; (G) Dietilamina; (K) Hidróxido de Sódio 40%;	(L) Ácido Sulfúrico 96%; (M) Ácido Nítrico 65%; (N) Ácido Acético 99%; (O) Amoníaco 25%; (P) Peróxido de Hidrogênio 30%; (T) Formaldeído 37%.	
EN 374 - 5:2016	Fungos e Bactérias Não aprovada para manipulação com Vírus	TOXIDEZ 48HS NORMA DE REFERÊNCIA USP 43 <88> - NF 38, 2020	RTFA1 - 4063-1/2024.0

Novembro de 2025

Utilização

- Antes de remover as luvas, é recomendado limpá-las;
- Quando utilizada com ácidos e produtos alcalinos, antes de removê-las, enxague as luvas com água corrente e seque com um pano seco;
- Quando utilizada com tintas ou pigmentos, antes de removê-las, limpe as luvas com um pano embebido em solvente e, em seguida, seque-as com um pano seco;
- Ao usar solventes, antes de removê-las, limpe as luvas com um pano seco.

Conservação / Armazenamento

- Para garantir uma maior durabilidade, após o uso, seque as luvas à sombra, evitando fontes de calor.
- Armazene as luvas em um local fresco e bem ventilado.

Higienização

- Utilize sabão ou detergente neutro;
- Não lave a seco;
- Lave por até 10 minutos em água morna, sem exceder os 60°C;
- Enxágue em água morna a quente, não ultrapassando os 60°C;
- Repita o processo de lavagem com sujeira pesada (segundo ciclo);
- Enxágue em água fria;
- Seque em temperatura de até 50°C.

Informações Logísticas

Tamanho	Par	Pacote (12 pares)	Caixa Master (72 pares)
P (7)	7898758110750	27898758110754	17898758110757
M (8)	7898758110767	27898758110761	17898758110764
G (9)	7898758110613	27898758110778	17898758110771
XG (10)	7898758110774	27898758110785	17898758110788

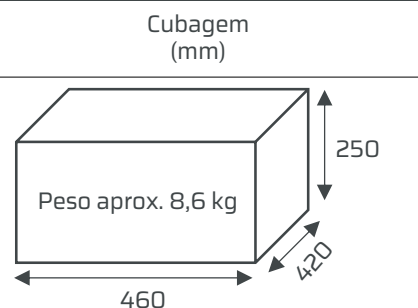

Observações



MINISTÉRIO DO TRABALHO E EMPREGO - MTE
SECRETARIA DE INSPEÇÃO DO TRABALHO - SIT
DEPARTAMENTO DE SEGURANÇA E SAÚDE NO TRABALHO - DSST

EQUIPAMENTO DE PROTEÇÃO INDIVIDUAL

CERTIFICADO DE APROVAÇÃO - CA Nº 51.113
VÁLIDO

Validade: 26/06/2029

Nº. do Processo: 19966.200284/2025-19

Produto: Importado

Equipamento: LUVA PARA PROTEÇÃO CONTRA AGENTES MECÂNICOS, QUÍMICOS, TÉRMICOS, BIOLÓGICOS E UMIDADE PROVENIENTE DE OPERAÇÕES COM O USO DE ÁGUA.

Descrição: Luva de segurança fabricada em borracha natural, sem revestimento interno, com textura antiderrapante na palma, face palmar dos dedos e pontas dos dedos para proporcionar aderência e proteção eficaz.

Aprovado para: LUVA TIPO "A" PARA PROTEÇÃO DAS MÃOS DO USUÁRIO CONTRA AGENTES ABRASIVOS, ESCORIANTE, CORTANTES E PERFURANTES, CONTRA AGENTES TÉRMICOS (CALOR DE CONTATO), CONTRA AGENTES QUÍMICOS (ENXOFRES CONTENDO COMPOSTOS ORGÂNICOS (E), BASES INORGÂNICAS (K), ÁCIDOS MINERAIS INORGÂNICOS (L), OXIDANTES (M), ÁCIDOS ORGÂNICOS (N), BASES ORGÂNICAS (O), PERÓXIDOS (P) E ALDEÍDOS (T)), CONTRA AGENTES BIOLÓGICOS E CONTRA UMIDADE PROVENIENTE DE OPERAÇÕES COM O USO DE ÁGUA.

Restrições/Limitações: LUVA NÃO APROVADA PARA MANIPULAÇÃO COM VÍRUS.

Observação: I) O EPI obteve resultado de níveis de desempenho 2111X para BS EN 388, com valores variando de 1 (um) a 4 (quatro) para abrasão, rasgamento e perfuração e 1 (um) a 5 (cinco) para corte, sendo 1 (um) o pior resultado, em que: 2 - resistência à abrasão; 1 - resistência ao corte por lâmina; 1 - resistência ao rasgamento; 1 - resistência à perfuração por punção; X - resistência ao corte TDM (ensaio adicional previsto na norma EN ISO 13997, com valores variando de A a F, sendo F o melhor resultado); II) O EPI obteve resultado de níveis de desempenho X1XXXX para a EN 407:2004, em que: X - propagação de pequenas chamas; 1 - calor de contato; X - calor convectivo; X - calor radiante; X - respingos de metais fundidos; X - grandes massas de metal fundido (ferro a 1400° C). III) Os valores variam de 1 (um) a 4 (quatro), sendo 1 (um) o pior resultado. IV) O código X indica que o EPI não foi ensaiado para a aplicação correspondente. V) O EPI obteve níveis de desempenho apresentados para resistência à permeação, segundo a EN 374, com valores variando de 1 a 6, sendo 6 o melhor resultado: 1 - Metanol; 1 - Acetona; 1 - Acetonitrila; 2 - Dissulfeto de Carbono; 1 - Dietilamina; 6 - Hidróxido de Sódio 40%; 3 - Ácido Sulfúrico 96%; 6 - Ácido Nítrico 65%; 2 - Ácido Acético 99%; 4 - Hidróxido de Amônio 25%; 6 - Peróxido de Hidrogênio 30%; 6 - Formaldeído 37%. VI) Luva não sujeita ao regime da ANVISA.. VII) Para a seleção e correta utilização do equipamento, verificar o disposto no Comunicado XL, disponível no link "<https://www.gov.br/trabalho-e-emprego/pt-br/assuntos/inspecao-do-trabalho/seguranca-e-saude-no-trabalho/equipamentos-de-protecao-individual-epi/comunicados-epi>".

Marcação do CA: Impressão no punho.

Referências: 12.000.

Tamanhos: P (7), M (8), G (9), XG (10).

Cores: Bege.

Normas técnicas: BS EN 16523-1:2015+A1:2018, ISO 21420:2020 + A1:2022, EN 388:2016 + A1: 2018, ISO 374-4: 2019 ., ABNT NBR ISO 374- 1: 2018 ., ISO 374-2 : 2019 ., ISO 374-5: 2016 .

Laudos:

Nº. Laudo: EPI 16275-2/24

Laboratório: IBTEC - INSTITUTO BRASILEIRO DE TECNOLOGIA DO COURO, CALCADO E ARTEFATOS

Empresa: NEXT SAFETY LTDA

CNPJ: 52.931.545/0001-15 **CNAE:** 4642 - Comércio atacadista de artigos do vestuário e acessórios

Endereço: HENRIQUE MICHELS JUNIOR 300 SALA 63

Bairro: CORDEIROS

CEP: 88311715

Cidade: ITAJAI

UF: SC